

N1D KIT

N1D AUTO KIT

N1D SENSO KIT



**FAAC**

**DÉCLARATION CE DE Conformité**

Fabricant : FAAC S.p.A.

Adresse : Via Calari, 10 - 40069 Zola Predosa BOLOGNE - ITALIE

Déclare que : L'opérateur mod. N1D Kit, N1D auto Kit, N1D senso kit

- est conforme aux exigences essentielles de sécurité des directives CEE suivantes :  
 2006/95/CE Directive Basse Tension  
 2004/108/CE Directive Compatibilité Électromagnétique  
 99/05/CE Directive R&TTE
- est conforme aux prescriptions des normes harmonisées suivantes :  
 - EN 60335-2-103  
 - EN 61000-3-2, EN 61000-3-3  
 - EN 55014-1, EN 55014-2

Bologne, le 01/07/2014

CEO  
A. Marcellan

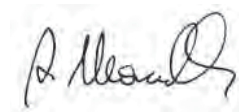

**MISES EN GARDE POUR L'INSTALLATEUR  
OBLIGATIONS GÉNÉRALES POUR LA SÉCURITÉ**

1. ATTENTION ! Pour la sécurité des personnes, il est important de respecter rigoureusement toutes les instructions. Une installation ou un usage incorrects du produit peuvent provoquer des dommages sérieux aux personnes.
2. Lire attentivement les instructions avant de procéder à l'installation du produit.
3. Le matériel d'emballage (plastique, polystyrène, etc) ne doit pas être laissé à la portée des enfants car il peut constituer un danger potentiel.
4. Conserver les instructions pour de futures consultations.
5. Ce produit a été conçu et fabriqué exclusivement pour l'utilisation indiquée dans cette documentation. Toute autre utilisation non expressément indiquée, pourrait compromettre l'intégrité du produit et/ou représenter une source de danger.
6. FAAC décline toute responsabilité dérivant d'une utilisation impropre ou différente de celle à laquelle l'automatisme est destiné.
7. Ne pas installer l'appareil dans une atmosphère explosive : la présence de gaz ou de fumées inflammables constitue un grave danger pour la sécurité.
8. FAAC n'est pas responsable du non respect du code de bonne pratique pour la fabrication des fermetures à motoriser, ni des déformations qui pourraient intervenir lors de l'utilisation.
9. Avant d'effectuer toute intervention sur l'installation, couper l'alimentation électrique.
10. L'installation doit être effectuée par un personnel technique qualifié et en suivant les normes en vigueur.
11. Installer sur le réseau d'alimentation de l'automatisme un interrupteur unipolaire avec une distance d'ouverture des contacts égale ou supérieure à 3 mm. Il est conseillé d'utiliser un disjoncteur magnétothermique de 6 A avec interruption unipolaire.
12. Vérifier qu'un interrupteur différentiel avec un seuil de 0,03 A soit installé en amont de l'installation.
13. En cas d'usage externe, installer les câbles électriques dans des conduits de protection appropriés.
14. Vérifier que l'installation de mise à la terre soit réalisée correctement et y raccorder les parties métalliques de la fermeture.
15. Ne pas raccorder absolument plusieurs moteurs au même inverseur.
16. Ne pas raccorder deux inverseurs au même moteur.
17. FAAC décline toute responsabilité quant à la sécurité et au bon fonctionnement de l'automatisme, en cas d'utilisation de composants de l'installation non produits par FAAC.
18. Pour la maintenance, utiliser exclusivement des pièces d'origine FAAC.
19. N'effectuer aucune modification sur les composants faisant partie du système d'automatisation.
20. La manutention de l'appareil doit toujours advenir en étant visible.
21. Interdire aux enfants ou aux tiers de stationner à proximité du produit pendant son fonctionnement.
22. Tenir les télécommandes ou tout autre générateur d'impulsions hors de portée des enfants, afin d'éviter que l'automatisme ne puisse être actionné involontairement.
23. L'utilisateur doit s'abstenir d'effectuer toute tentative de réparation ou d'intervention directe et s'adresser uniquement à un personnel qualifié.
24. Tout élément non expressément prévu dans ces instructions n'est pas autorisé.

# N1D KIT

## 1 ÉQUIPEMENTS NÉCESSAIRES



Fig. 1

## 2 COMPOSITION DU KIT

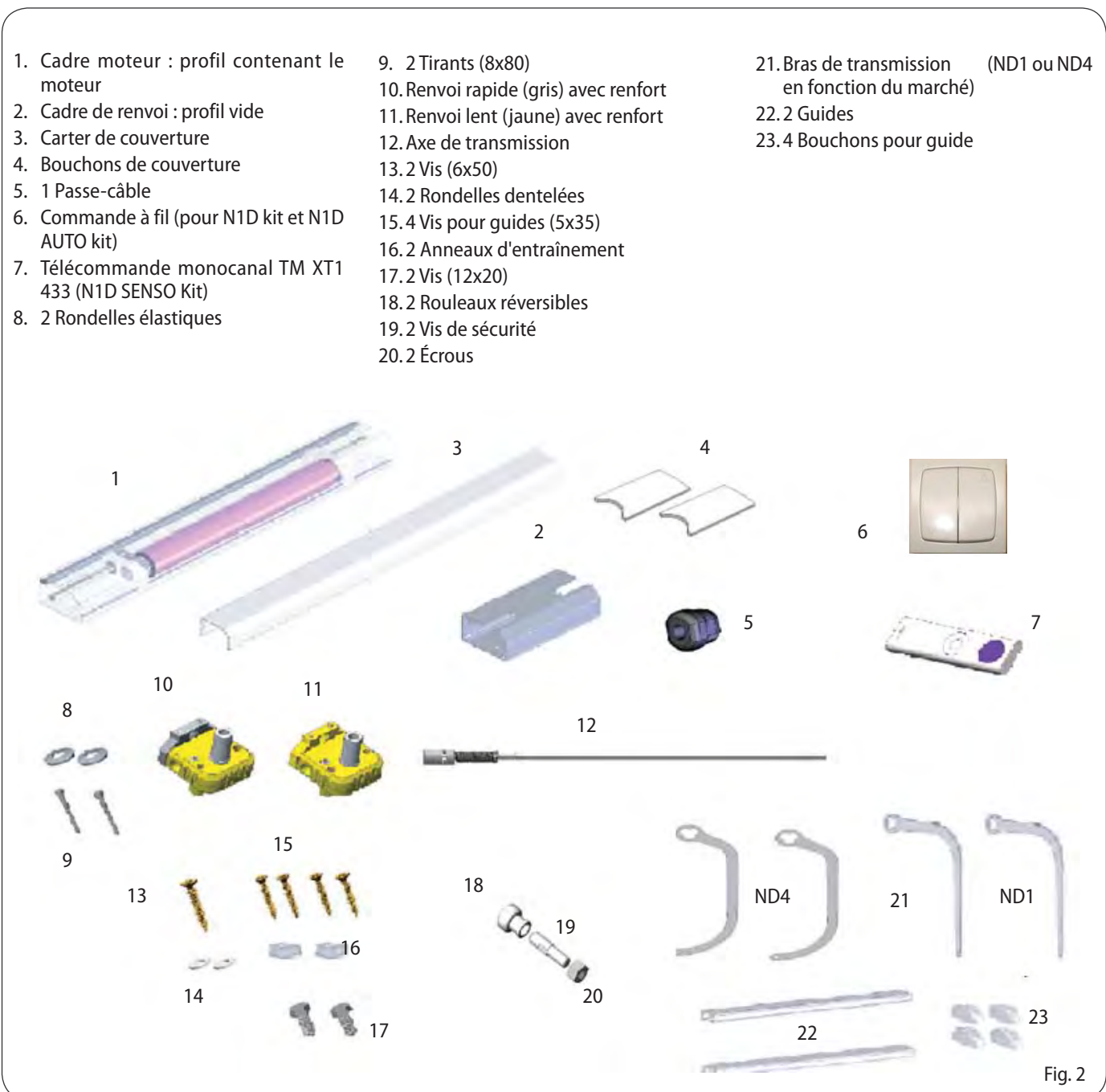

Fig. 2

Les automatisations de la ligne N1D naissent pour automatiser des volets dans les 16 configurations décrites au chapitre 4.

En cas d'application à double volet, les angles d'ouverture des deux volets doivent être identiques.

Les différents modèles prévoient différentes modalités d'actionnement :

- 1) N1D KIT : il est commandé par des boutons d'ouverture/fermeture distincts, avec une logique à homme présent. Le modèle N1D Kit ne prévoit pas de fins de course automatiques.
- 2) N1D AUTO KIT : il est commandé par des boutons d'ouverture/fermeture distincts. Le modèle N1D AUTO Kit prévoit des fins de course automatique qui reconnaissent les butées mécaniques d'ouverture et de fermeture, et interrompent la course.
- 3) N1D SENSO KIT : il est commandé par une télécommande et part un bouton avec logique pas à pas (option). Les fins de course d'ouverture et de fermeture sont configurées pendant l'apprentissage. L'automatisation reconnaît la présence d'obstacles pendant la course.

### 3 OPÉRATIONS PRÉALABLES ET CARACTÉRISTIQUES TECHNIQUES

	N1D KIT	N1D AUTO KIT	N1D SENSO KIT
TENSION D'ALIMENTATION	230V 50-60Hz		
PUISSANCE	130 W	180 W	180 W
TEMPS D'OUVERTURE/FERMETURE	Environ 16 secondes		
SORTIE DU CÂBLE D'ALIMENTATION	Droite ou gauche		
RAL CARTER	Blanc RAL 9010 ou Marron RAL 8017		
COMMANDE	Déviateur à homme présent	Commutateur Ouvrir/Fermer	Émetteur radio FAAC 433 MHz ou bouton pas à pas

#### 3.1 Limites d'application

Les limites d'application des différents kits sont indiquées dans le tableau suivant.

MODÈLE		LARGEUR MINIMALE DE L'OUVERTURE (mm) (* en coupant le carter et l'arbre)	LARGEUR MAXIMALE DE L'OUVERTURE (mm)
N1D KIT	1 VOLET	672 (* 600)	1 100
	2 VOLETS	850 (* 780)	1 400
N1D AUTO KIT	1 VOLET	760 (* 660)	1 400
	2 VOLET	960 (* 860)	1 600
N1D SENSO KIT	1 VOLET	760 (* 660)	1 400
	2 VOLET	960 (* 860)	1 600

#### 3.2 Contrôle du fonctionnement du volet

Vérifier avant tout le bon fonctionnement du volet. Au besoin, lubrifier les charnières et niveler le volet. (Fig. 3.1)

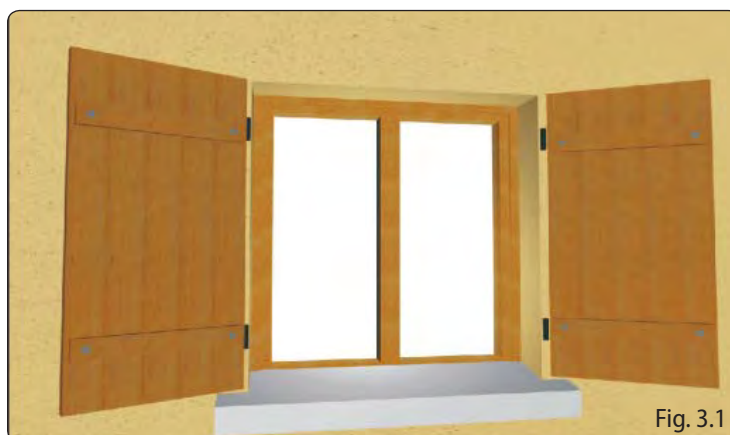

3.3 Traçage de référence

Fermer les volets, tracer une ligne, depuis l'intérieur, sur le linteau ou sur l'appui de fenêtre en fonction de l'installation choisie, à 3 mm du volet fermé.

Cette ligne délimitera la position des cadres. (Fig. 3.2)

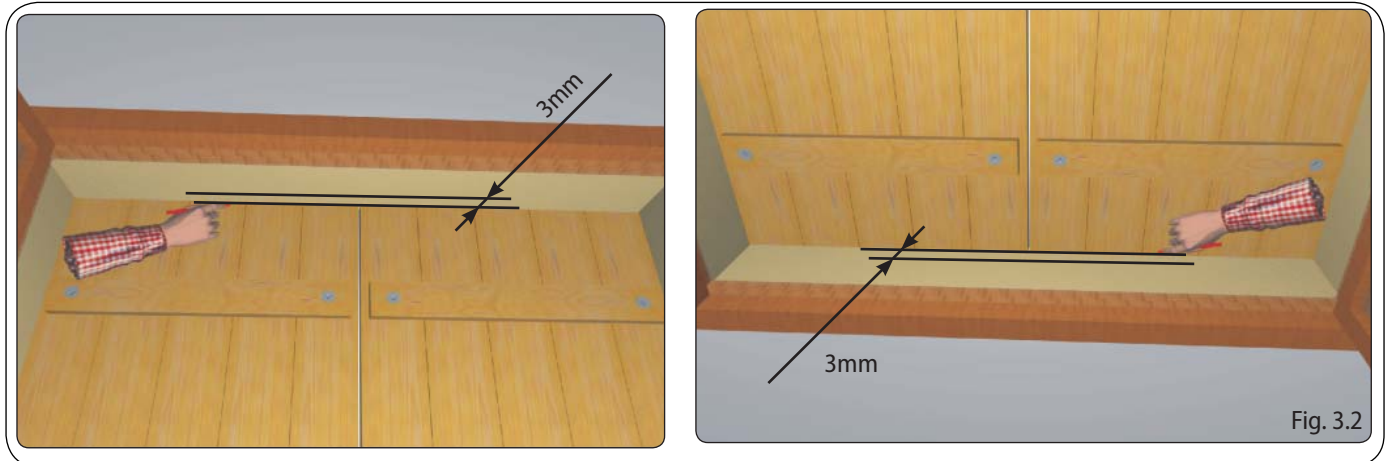

3.4 Indications

 Avec le bras ND4 fourni dans le kit, la profondeur minimum est de 100 mm. Pour des bras différents, voir le chapitre 12 relatif à la gamme des bras en option.

 Avec le bras ND1 fourni dans le kit, la profondeur minimum est de 150 mm. Pour des bras différents, voir le chapitre 12 relatif à la gamme des bras en option.

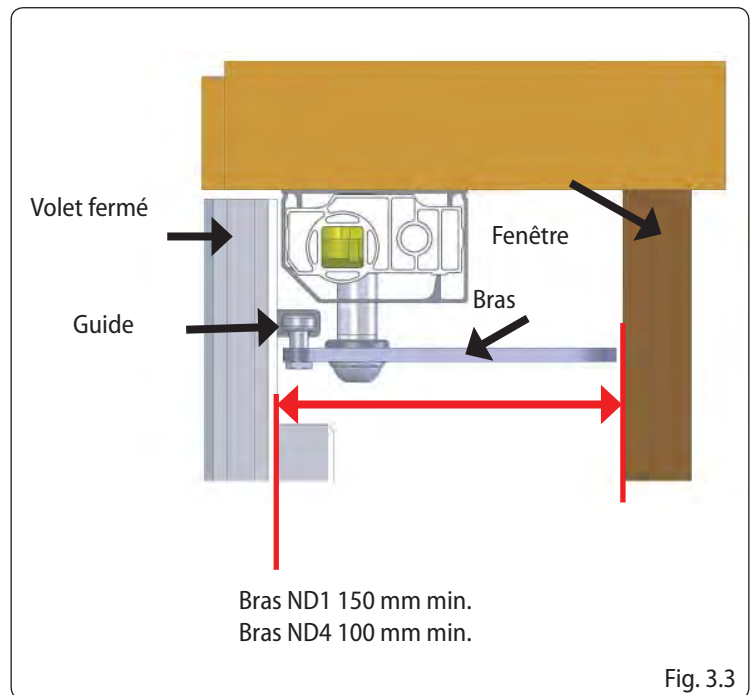

Le cadre doit être installé avec l'angle arrondi vers l'extérieur. (Fig. 3.4 et Fig. 3.5)

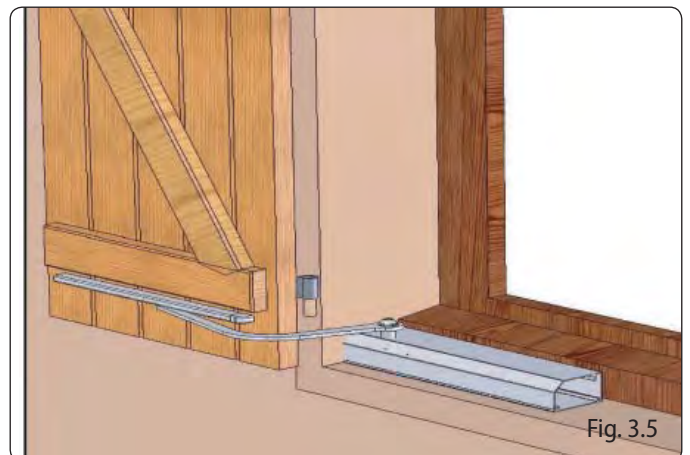
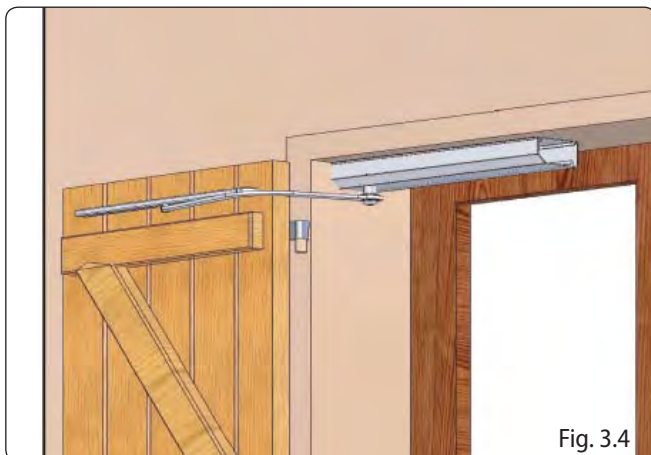





Le retard de la fermeture du volet est toujours vu de l'intérieur.

Montage du linteau  
Retard droit  
Sortie droite du câble

Montage du linteau  
Retard droit  
Sortie gauche du câble

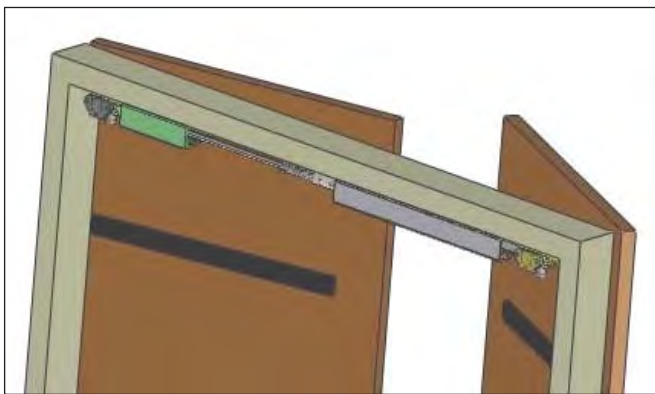
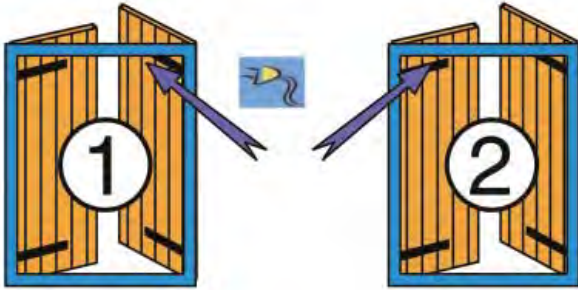

Montage du linteau  
Retard gauche  
Sortie droite du câble.

Montage du linteau  
Retard gauche  
Sortie gauche du câble

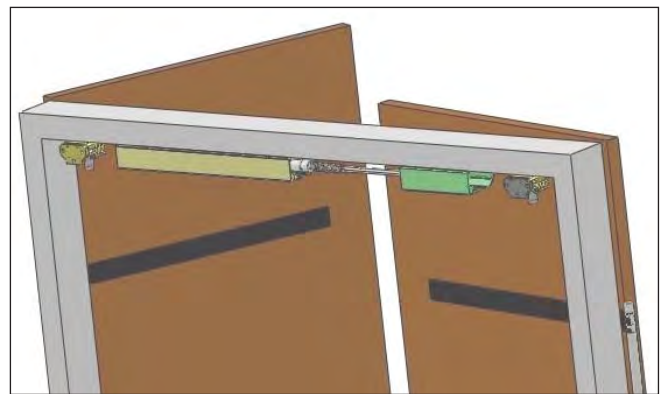
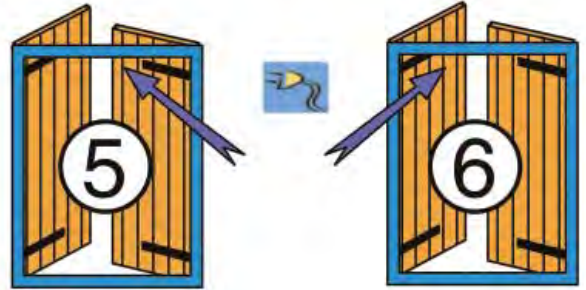

Montage sur appui de fenêtre  
Retard droit  
Sortie droite du câble

Montage sur appui de fenêtre  
Retard droit  
Sortie gauche du câble

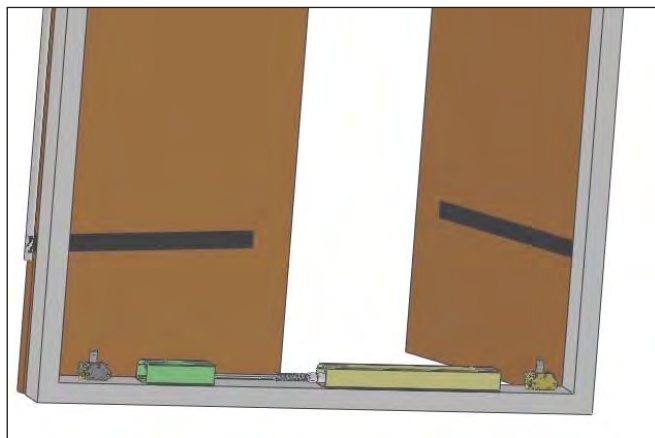
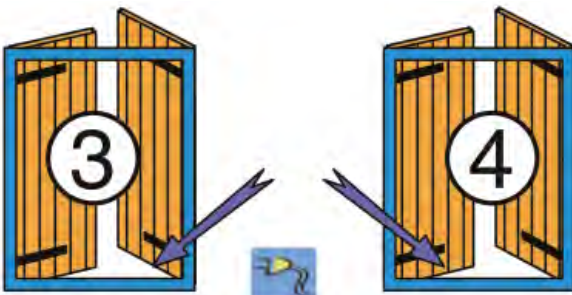

Montage sur appui de fenêtre  
Retard gauche  
Sortie droite du câble

Montage sur appui de fenêtre  
Retard gauche  
Sortie gauche du câble

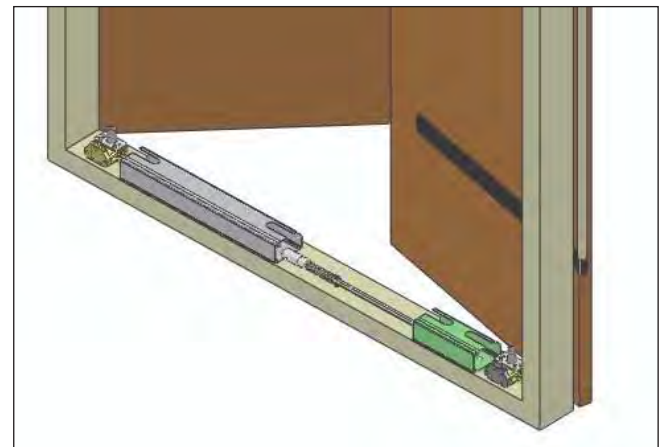
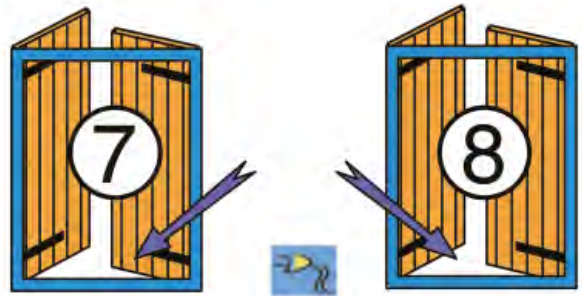

Montage du linteau  
Volet droit  
Sortie droite du câble

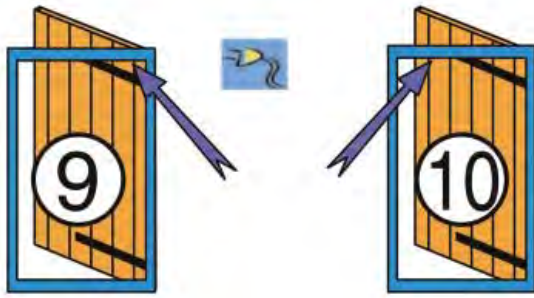

Montage du linteau  
Volet droit  
Sortie gauche du câble

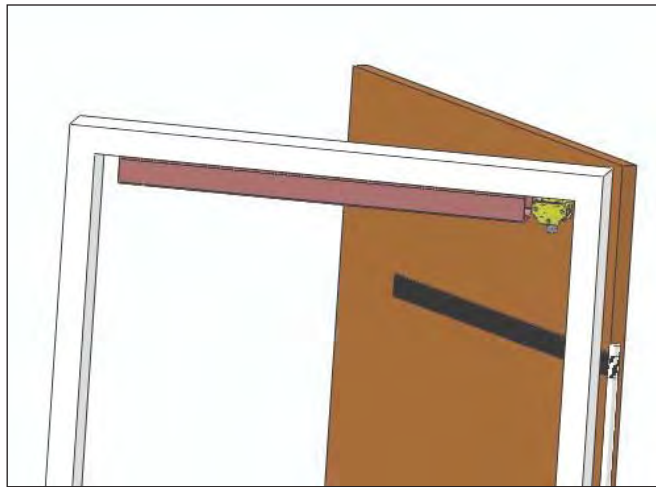

Montage du linteau  
Volet gauche  
Sortie droite du câble



Montage du linteau  
Volet gauche  
Sortie gauche du câble

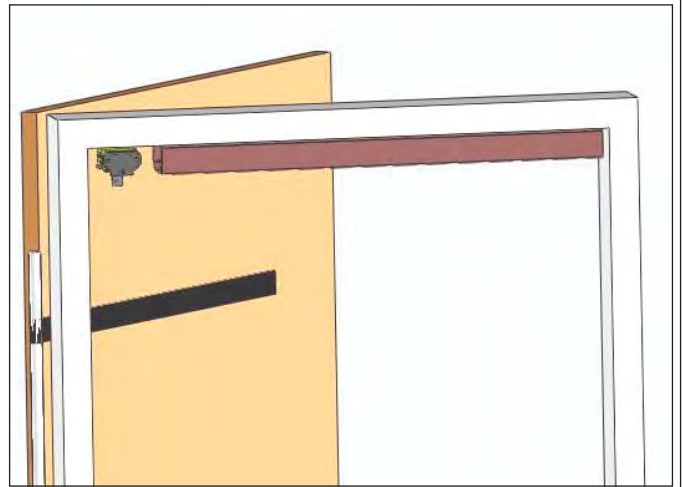

Montage sur appui de fenêtre  
Volet droit  
Sortie droite du câble

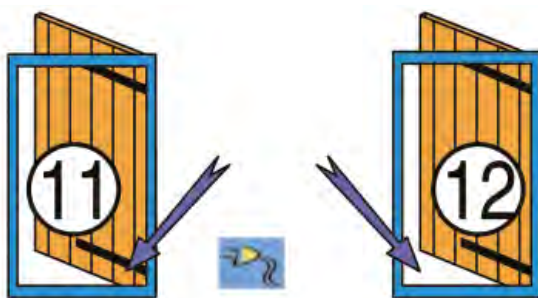

Montage sur appui de fenêtre  
Volet droit  
Sortie gauche du câble

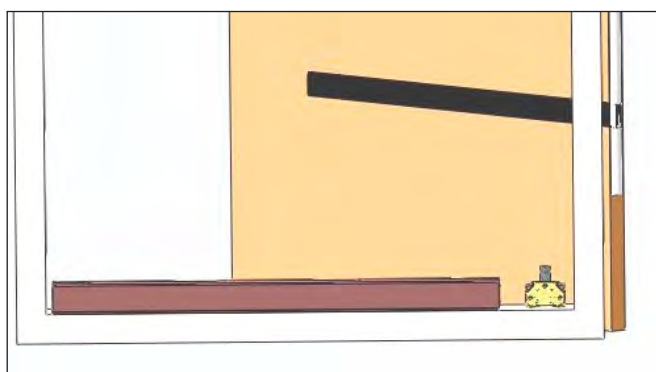

Montage sur appui de fenêtre  
Volet gauche  
Sortie droite du câble



Montage sur appui de fenêtre  
Volet gauche  
Sortie gauche du câble

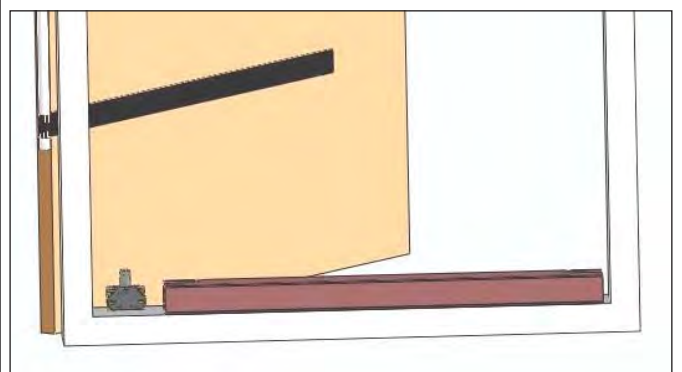

Préparer les pièces comme sur la fig. 5.

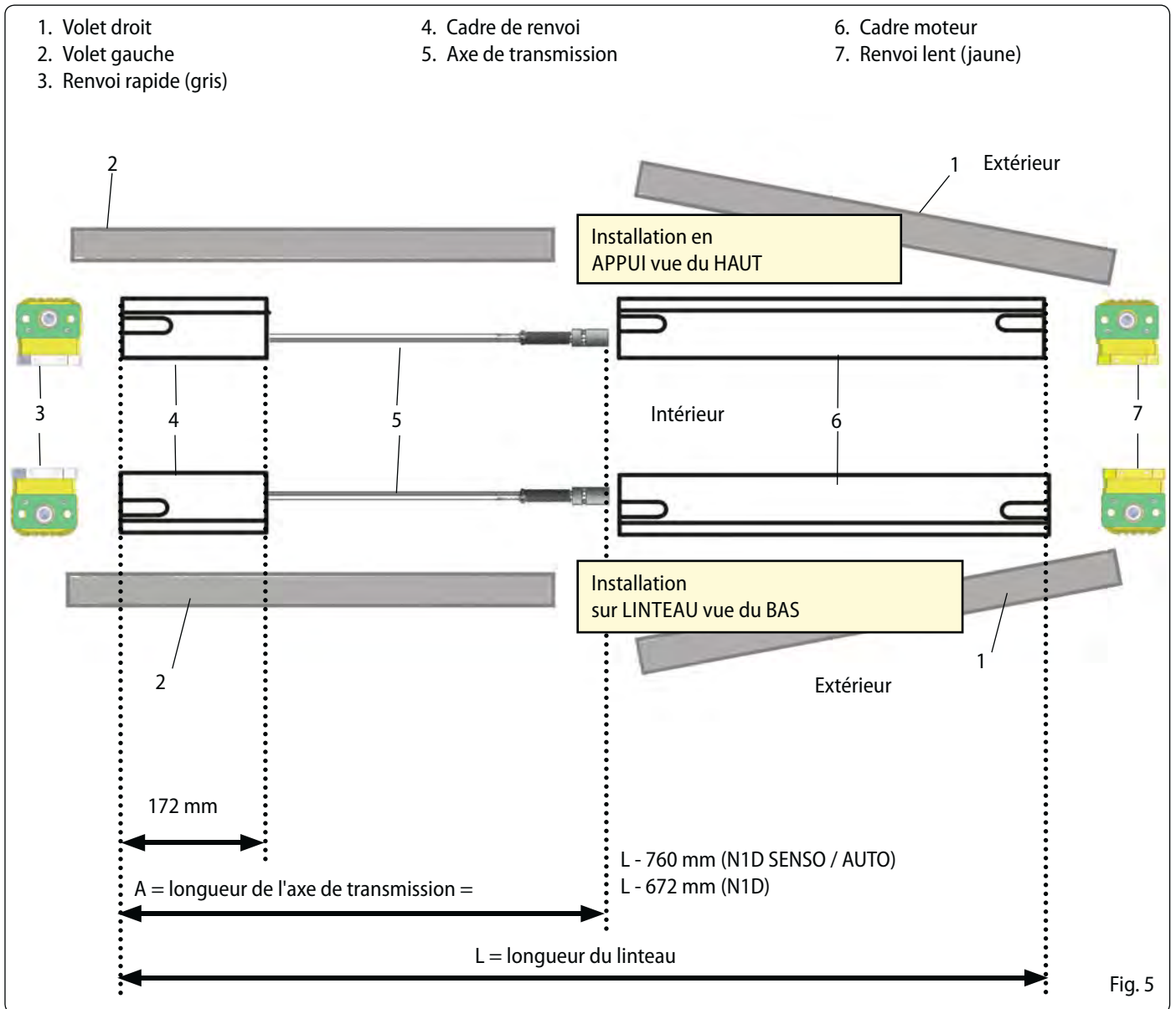

5.1 Introduction de l'axe de transmission

Selon le modèle N1D choisi, couper l'axe de transmission (Fig.6 réf. 2) à la mesure A (Fig.5 réf. A), en suivant les formules suivantes :

N1D SENSO / AUTO : A = Longueur du linteau - 760 mm

N1D : A = Longueur du linteau - 672 mm

Ébarber l'axe de transmission correspondant à la coupe effectuée.

Insérer l'axe de transmission dans le profil hexagonal du cadre moteur

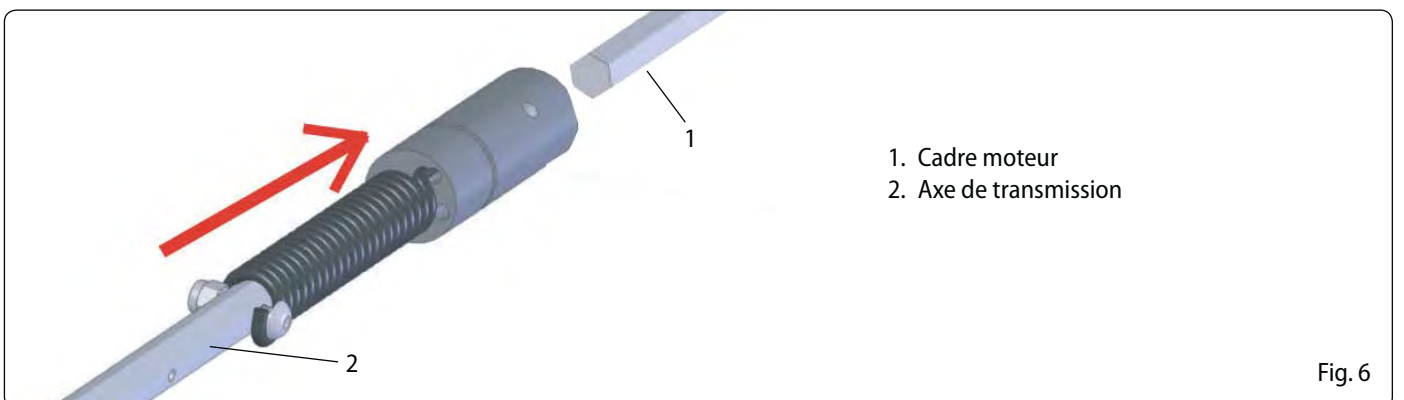



## 5.2 Sortie du câble

Uniquement pour les configurations 2 et 3 :  
passer le câble électrique dans le tube en PVC prévu à cet effet (voir l'image de la Fig. 7).



ATTENTION : le câble électrique ne doit être en contact avec aucun élément mobile.



ATTENTION : Il est d'importance fondamentale de tenir le câble tendu au maximum.

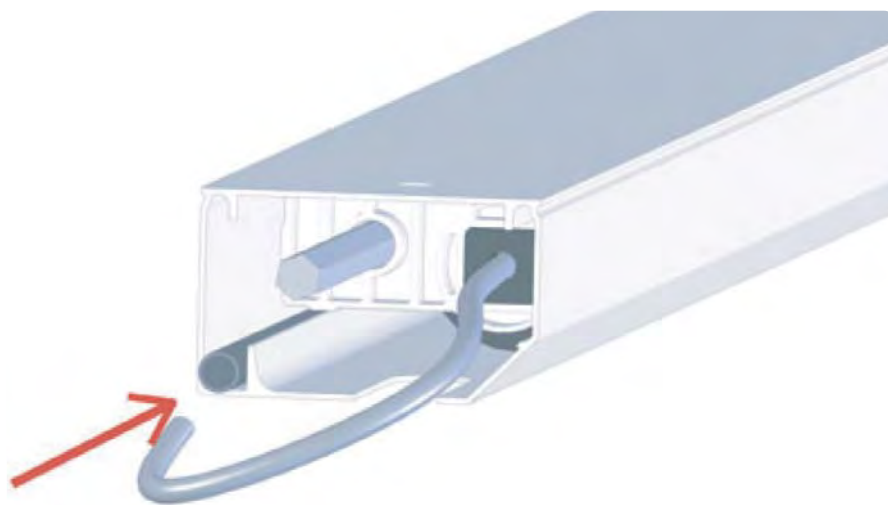

Fig. 7

## 5.3 Assemblage

Introduire les renvois à chaque extrémité, en s'assurant que les vis de renfort soient correctement serrées.  
Introduire l'axe hexagonal de transmission dans le trou hexagonal du renvoi.  
Insérer l'axe de transmission dans le cadre moteur et serrer le goujon A à fond (Fig. 8)

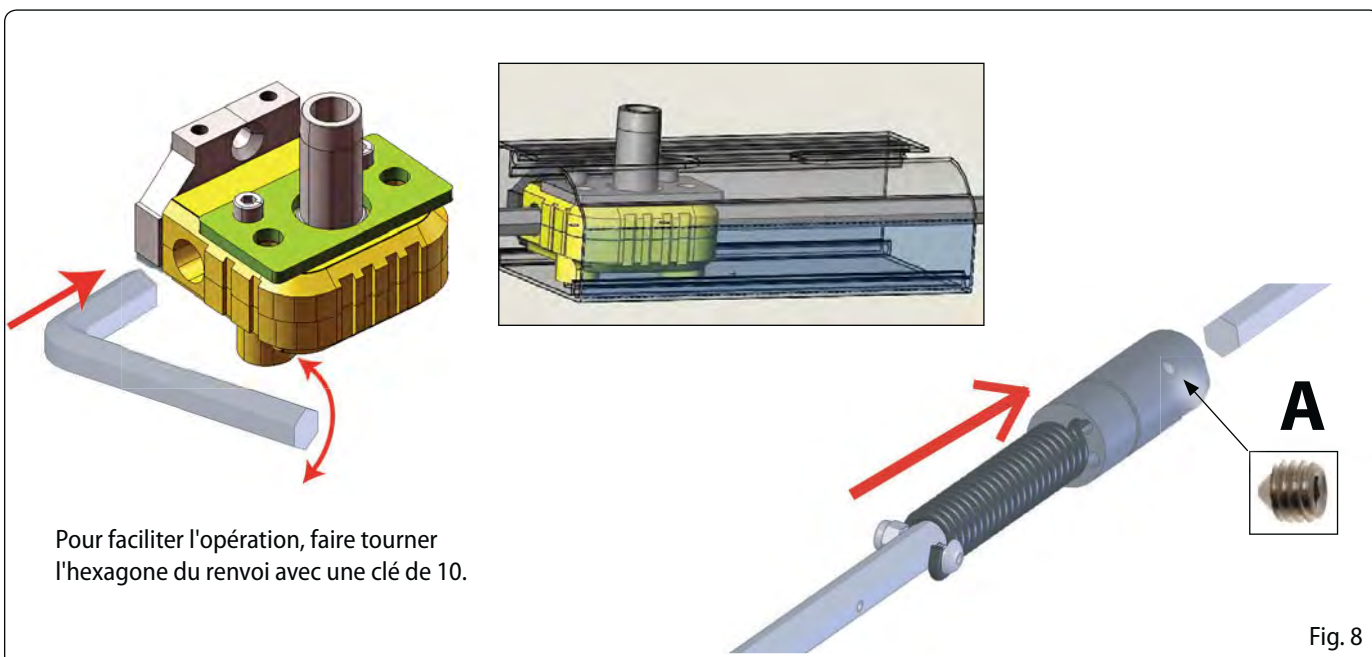

Fig. 8

5.4 Trous de fixation

Assembler les pièces et les positionner sous le linteau ou sur l'appui de fenêtre (figure 9, installation sur l'appui de fenêtre).  
 Tracer la position des trous des cadres et percer avec une pointe adéquate.  
 Placer les tasseaux adaptés au matériau où sera installé le N1D.



**ATTENTION :** La qualité de la fixation est essentielle pour le bon fonctionnement du dispositif. C'est pourquoi les tasseaux doivent être adéquats au type de matériau de fixation et aux vis 8x80

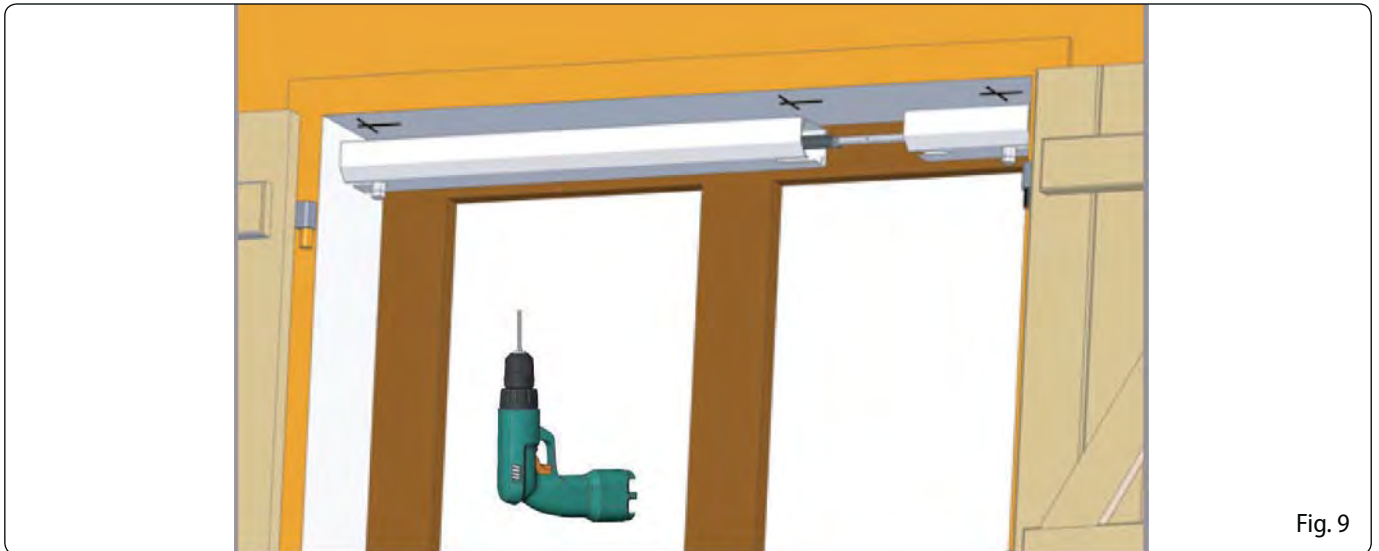

Fig. 9

5.5 Fixation du cadre

Vérifier que les cadres soient alignés.  
 Contrôler la planéité du dispositif avec le niveau à bulle.  
 Placer les rondelles dentées fournies et serrer les tirants en utilisant une clé Torx T40.  
 Poursuivre comme indiqué au chapitre 9.

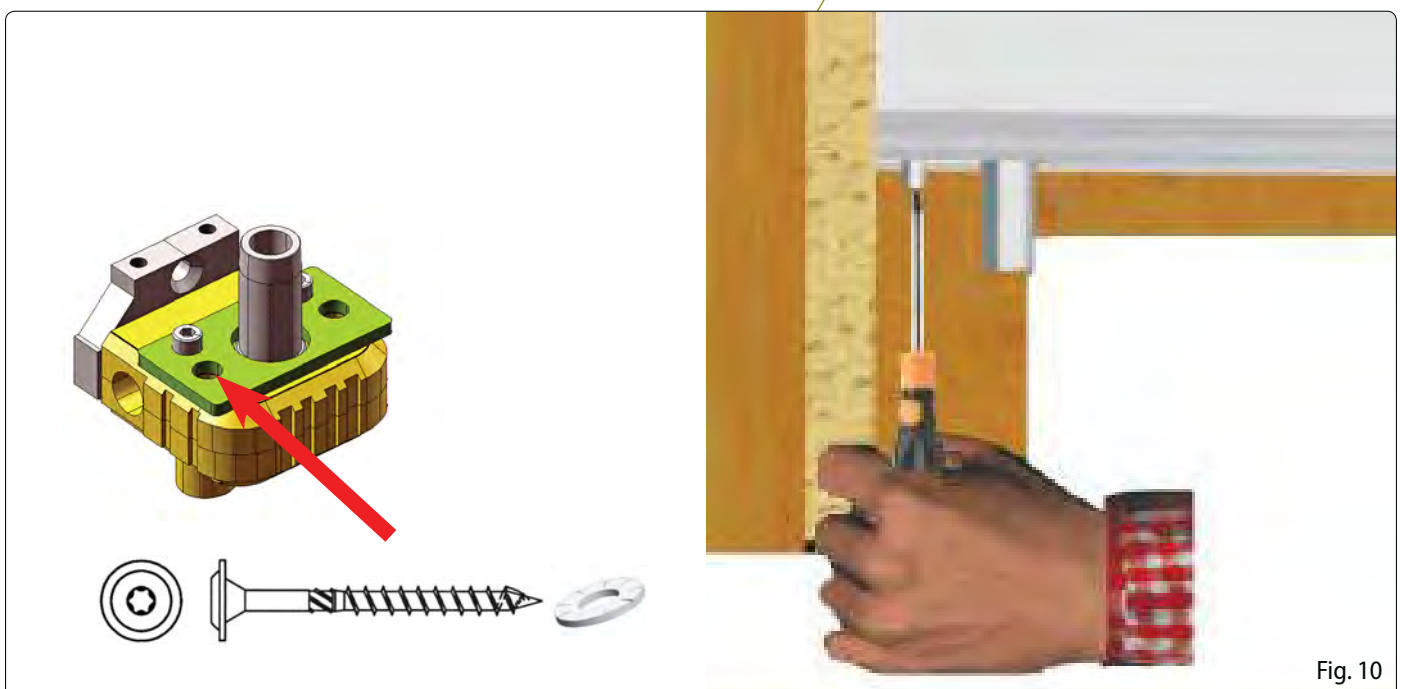

Fig. 10

Préparer les pièces comme sur la fig. 11.

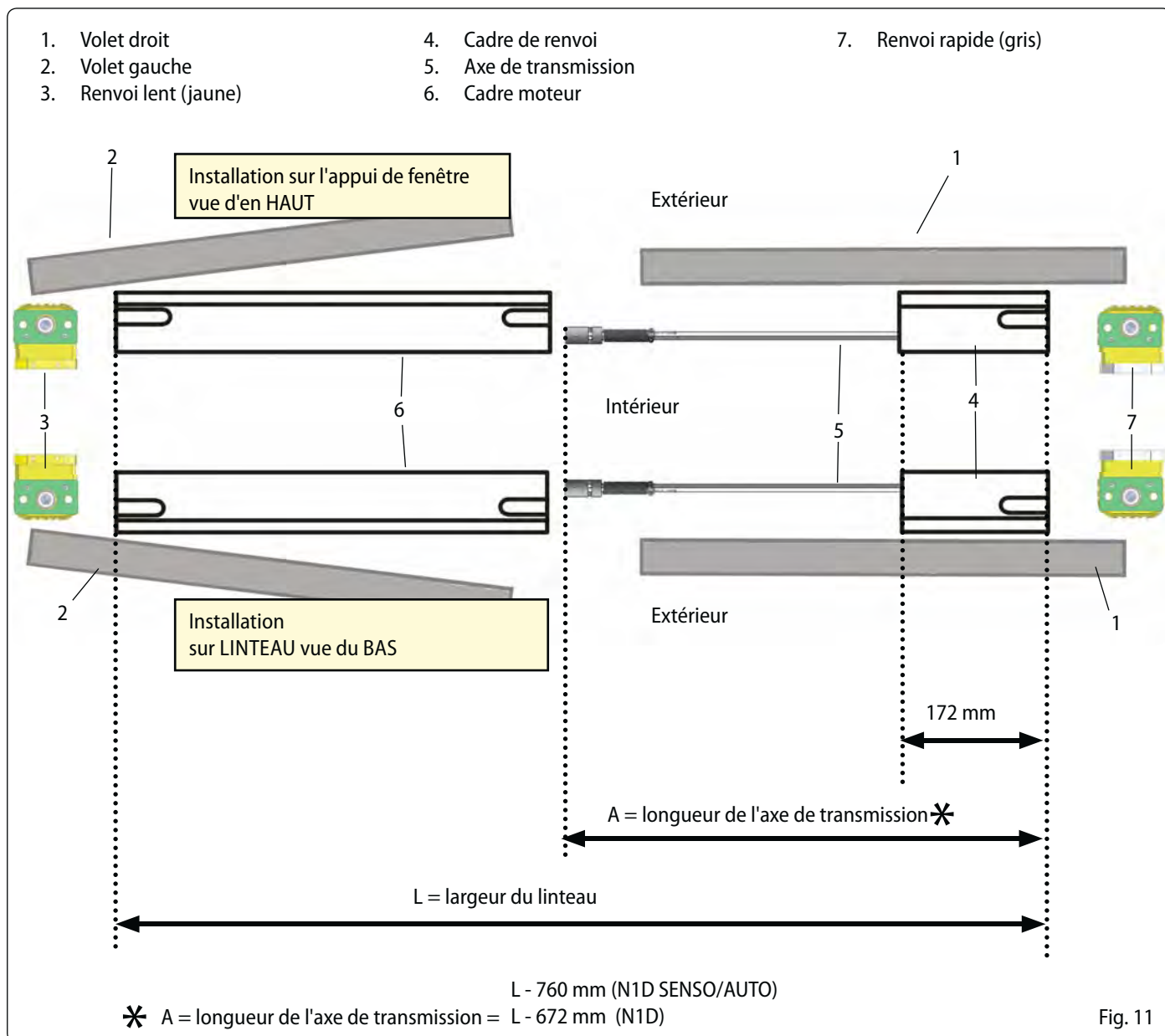

Fig. 11

6.1 Introduction de l'axe de transmission

Selon le modèle N1D choisi, couper l'axe de transmission (Fig.6 réf. 2) à la mesure A (Fig.5 réf. A), en suivant les formules suivantes :

- N1D SENSO / AUTO :      A = Longueur du linteau - 760 mm  
 N1D :                      A = Longueur du linteau - 672 mm  
 Ébarber à nouveau l'axe de transmission correspondant à la coupe effectuée.  
 Insérer l'axe de transmission dans le profil hexagonal du cadre moteur

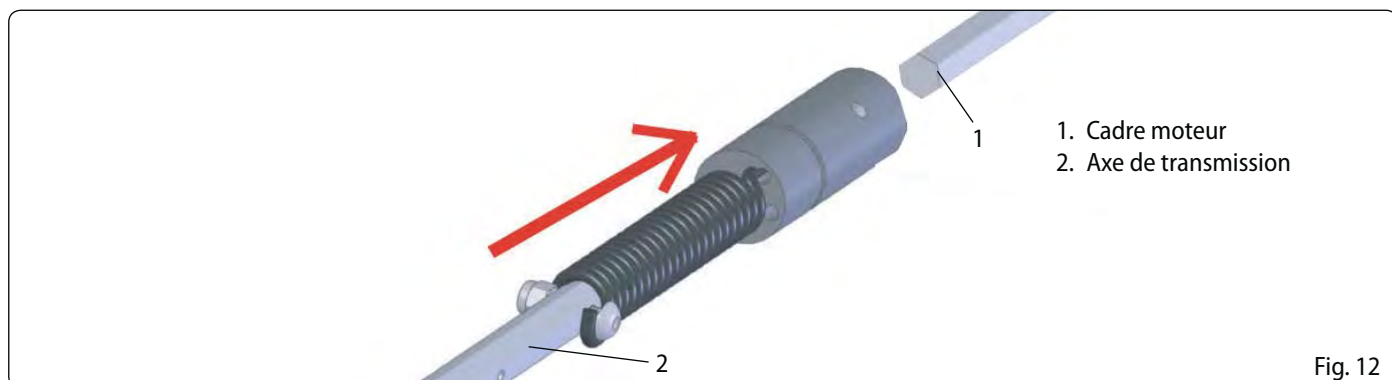

Fig. 12

6.2 Sortie du câble

Uniquement pour les configurations 6 et 7 :

- passer le câble électrique dans le tube en PVC prévu à cet effet (voir l'image de la Fig. 13).

ATTENTION : le câble électrique ne doit être en contact avec aucun élément mobile.



ATTENTION : Il est d'importance fondamentale de tenir le câble tendu au maximum.

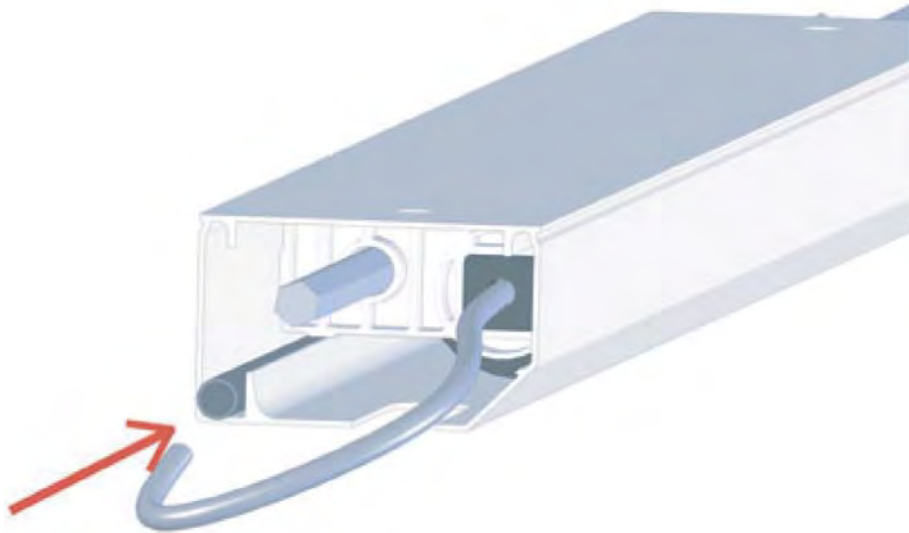

Fig. 13

6.3 Assemblage

Introduire les renvois à chaque extrémité, en s'assurant que le renfort soit correctement monté.

Introduire l'axe hexagonal de transmission dans le trou hexagonal du renvoi.

Insérer l'axe dans le cadre moteur et serrer le goujon A à fond (Fig. 14)

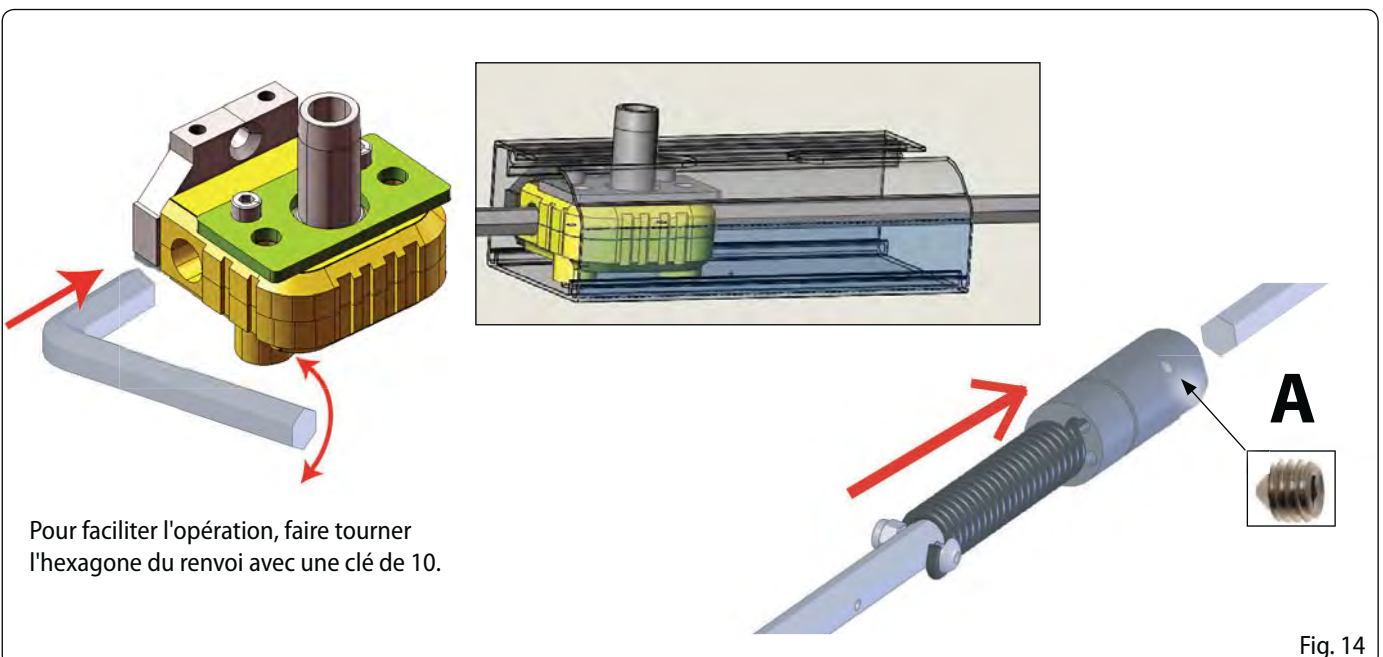

Fig. 14



6.4 Trous de fixation

Assembler les pièces et les positionner sous le linteau ou sur l'appui de fenêtre (sur la figure de l'installation sur l'appui de fenêtre).  
 Tracer la position des trous des cadres et percer avec une pointe adéquate.  
 Placer les tasseaux dans les trous.



**ATTENTION :** La qualité de la fixation est essentielle pour le bon fonctionnement du dispositif. C'est pourquoi les tasseaux doivent être adéquats au type de matériau de fixation et aux vis 8x80

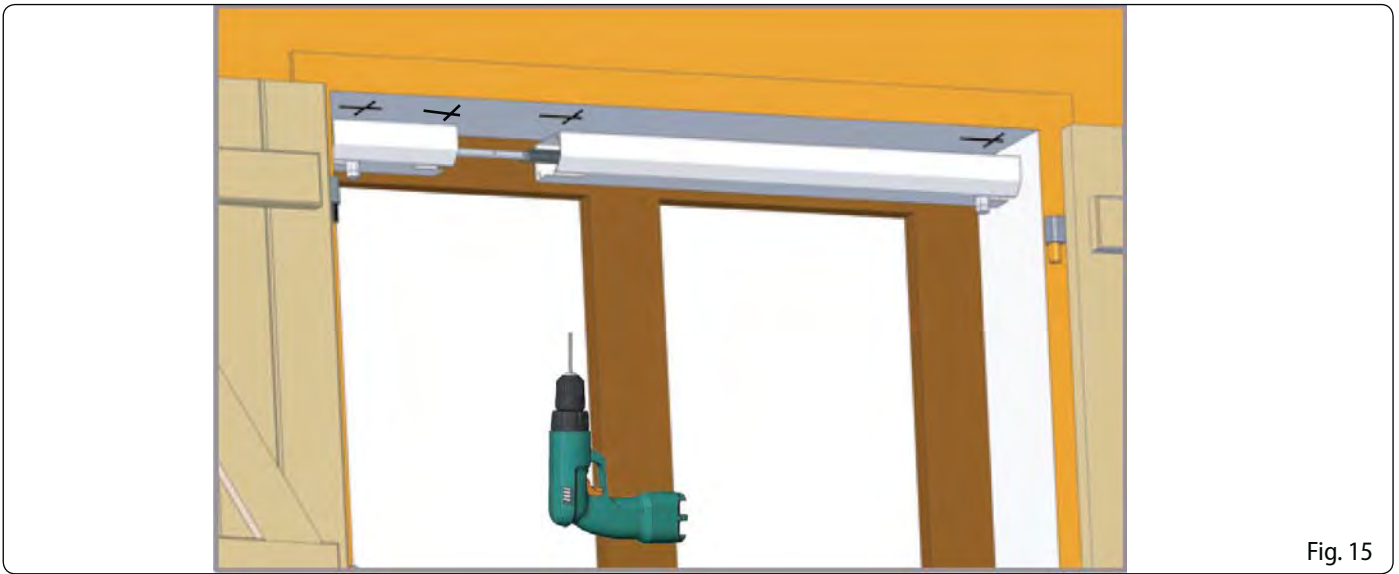

Fig. 15

6.5 Fixation du cadre

Vérifier que les cadres soient alignés.  
 Contrôler la planéité du dispositif avec le niveau à bulle.  
 Placer les rondelles dentées fournies et serrer les tirants en utilisant une clé Torx T40.  
 Se rendre au chapitre 9.

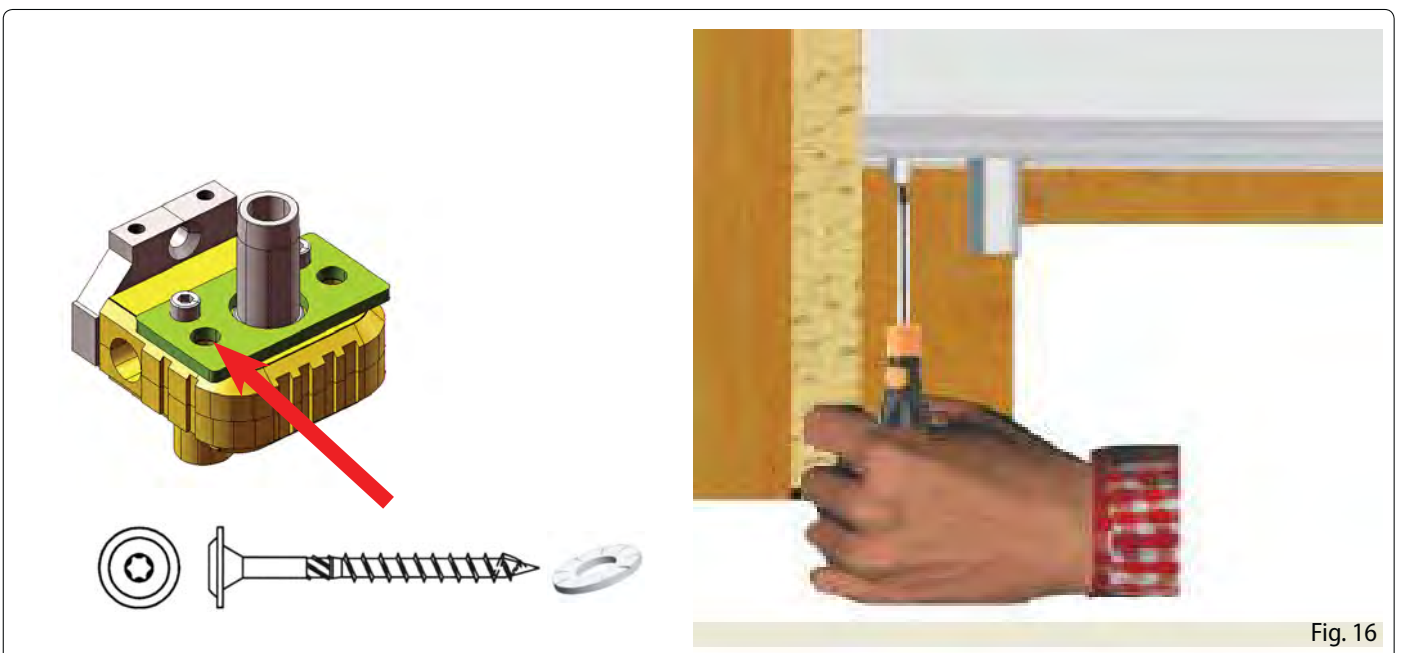
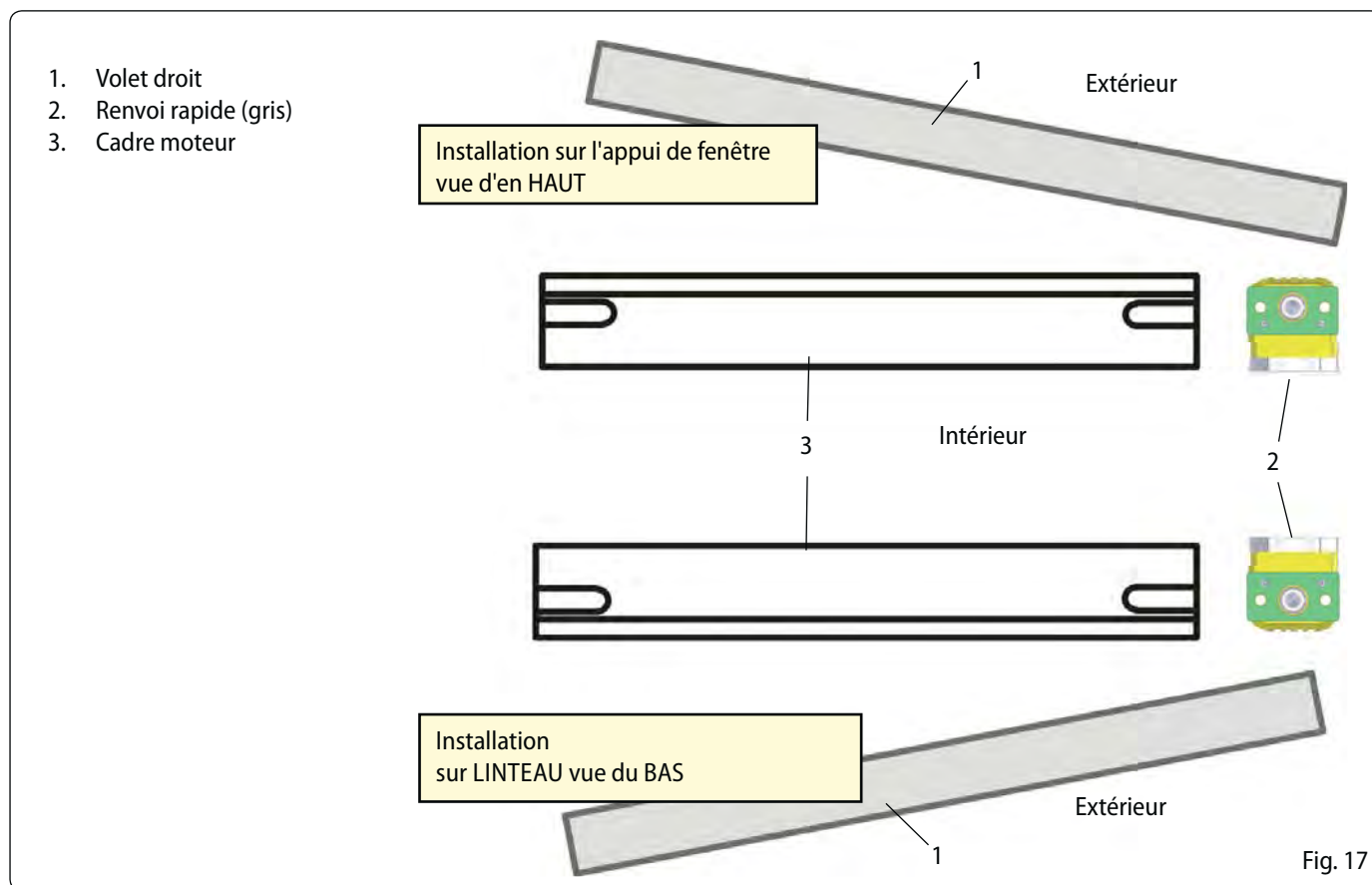

Fig. 16

Préparer les pièces comme sur la fig. 17.



7.1 Préparation du cadre



Pour les fenêtres d'une largeur comprise entre 600 et 672 mm (N1D), et entre 660 et 760mm (N1D SENSO/AUTO), couper le cadre comme sur la fig. 18



ATTENTION : Protéger le câble pendant cette opération.

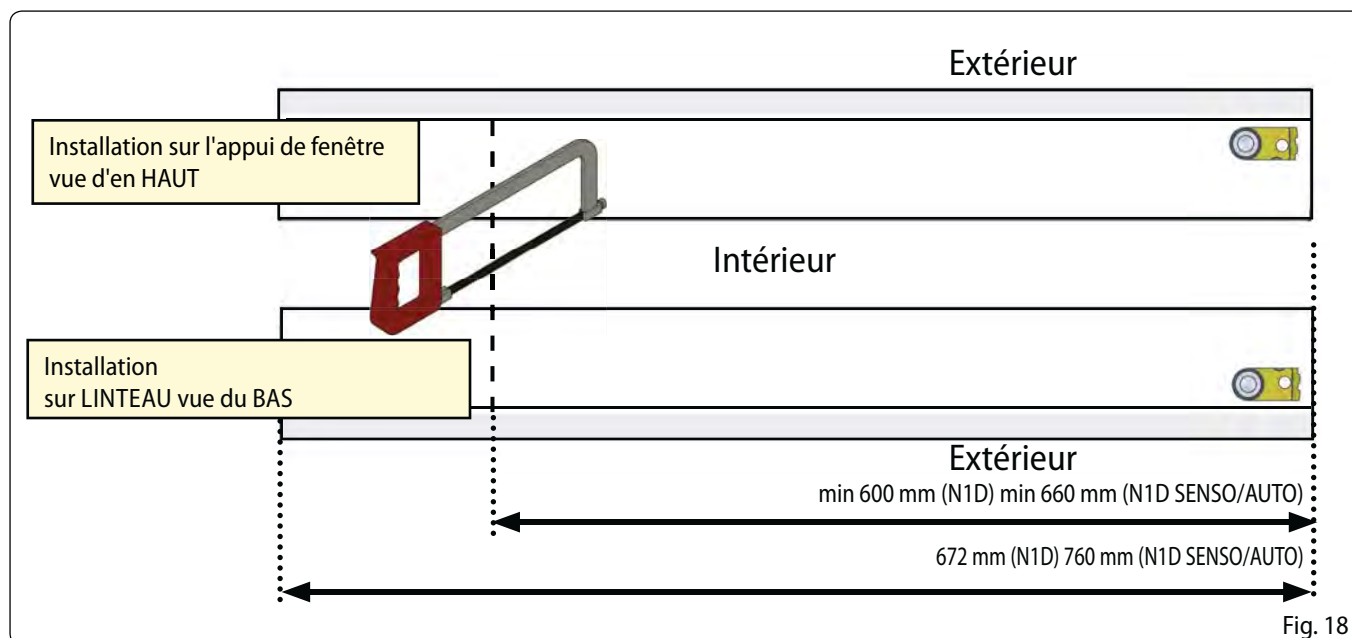

7.2 Sortie du câble

Uniquement pour les configurations 10 et 11 :

- passer le câble électrique dans le tube en PVC prévu à cet effet (voir l'image de la Fig. 19).



ATTENTION : le câble électrique ne doit être en contact avec aucun élément mobile.



ATTENTION : Il est d'importance fondamentale de tenir le câble tendu au maximum.

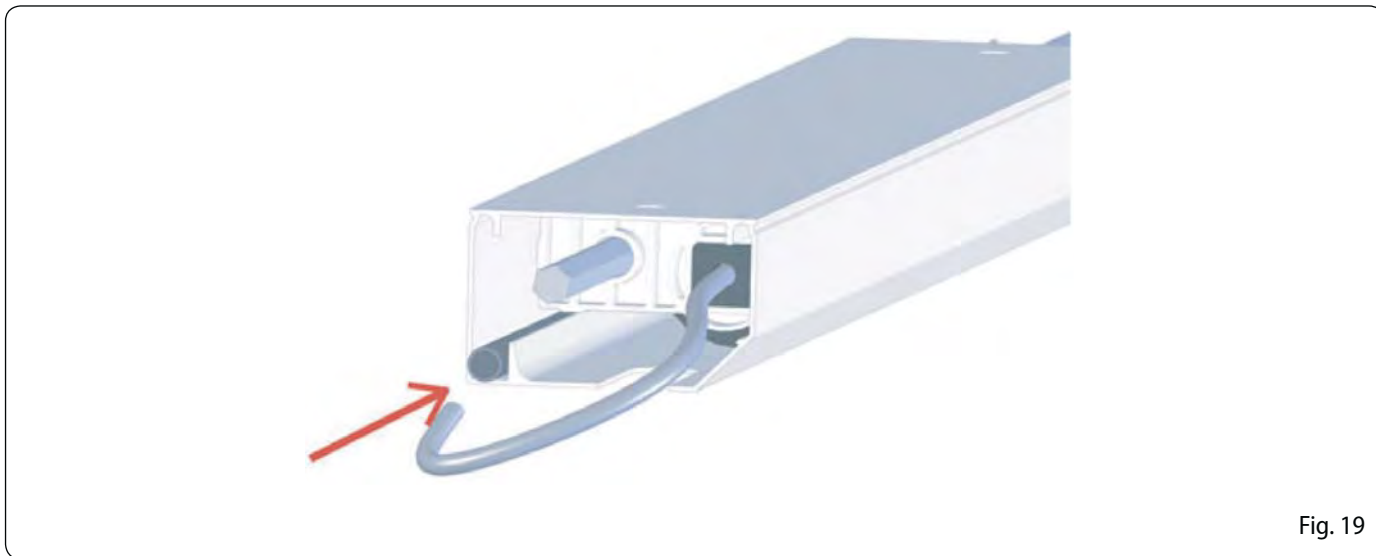

Fig. 19

7.3 Assemblage

Introduire le renvoi à droite, en s'assurant que le renfort soit correctement monté.  
Mettre le cadre en position.

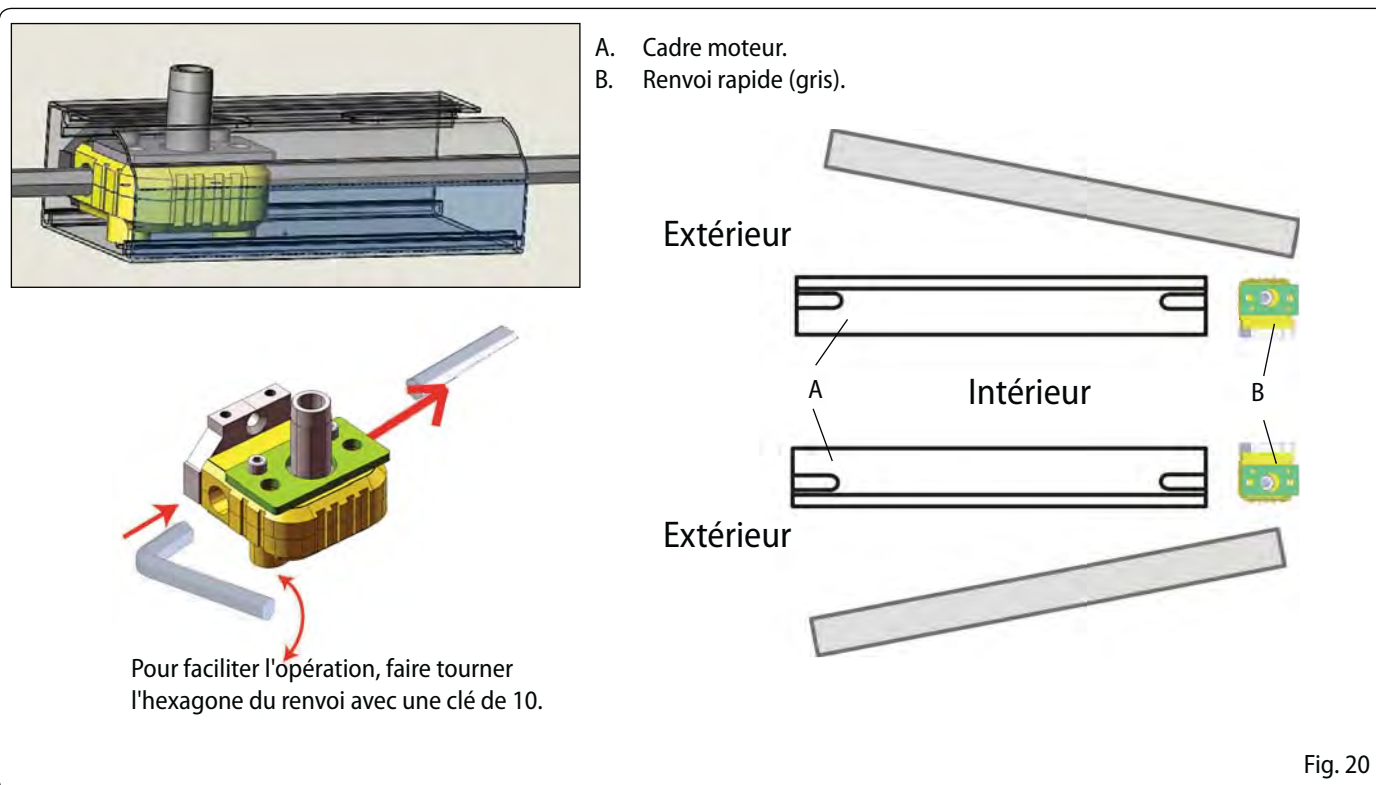

Fig. 20

7.4 Trous de fixation

Assembler les pièces et les positionner sous le linteau ou sur l'appui de fenêtre (la figure représente l'installation sur l'appui de fenêtre). Tracer la position des trous du cadre et percer avec une pointe adéquate. Placer les tasseaux dans les trous.



ATTENTION : La qualité de la fixation est essentielle pour le bon fonctionnement du dispositif. C'est pourquoi les tasseaux doivent être adéquats au type de matériau de fixation et aux vis 8x80.

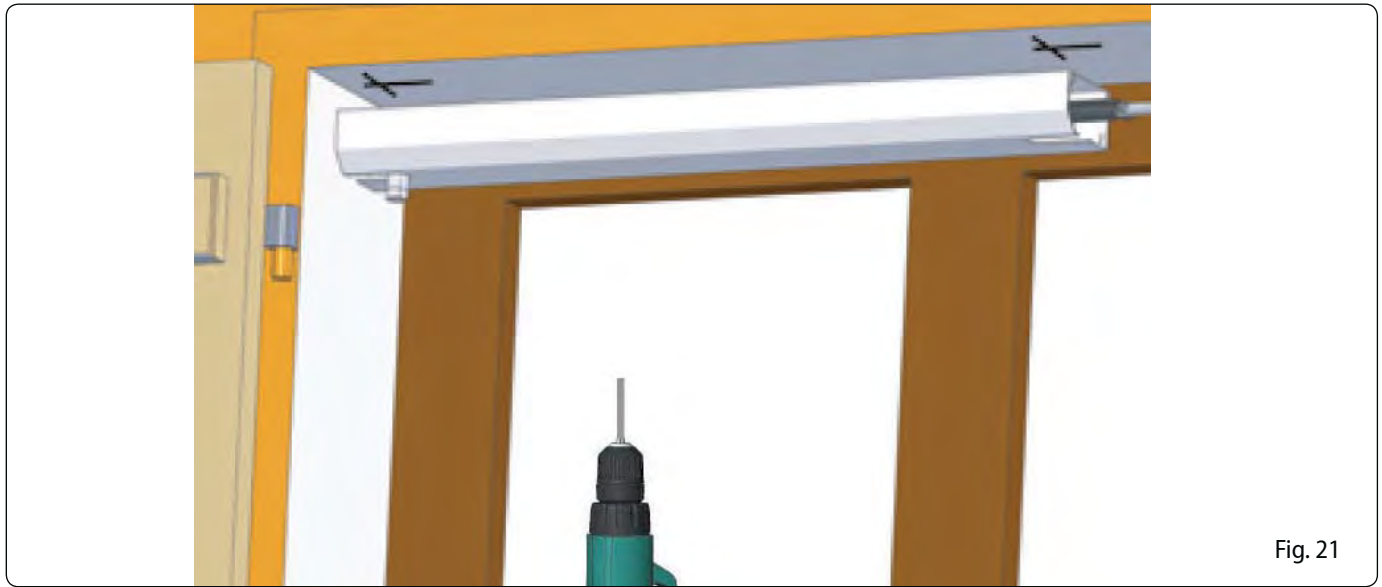

Fig. 21

7.5 Fixation du cadre

Contrôler la planéité du dispositif avec le niveau à bulle. Placer les rondelles dentées fournies et serrer les tirants en utilisant une clé Torx T40. Se rendre au chapitre 9.

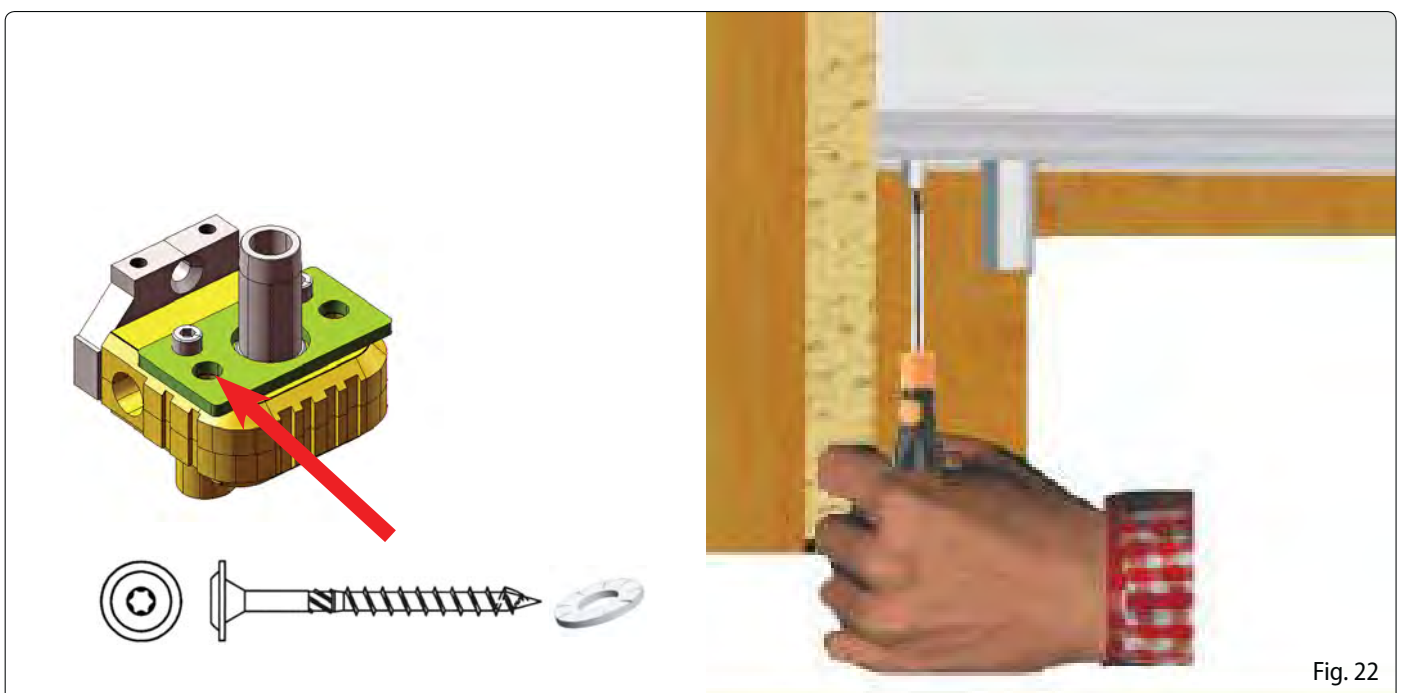
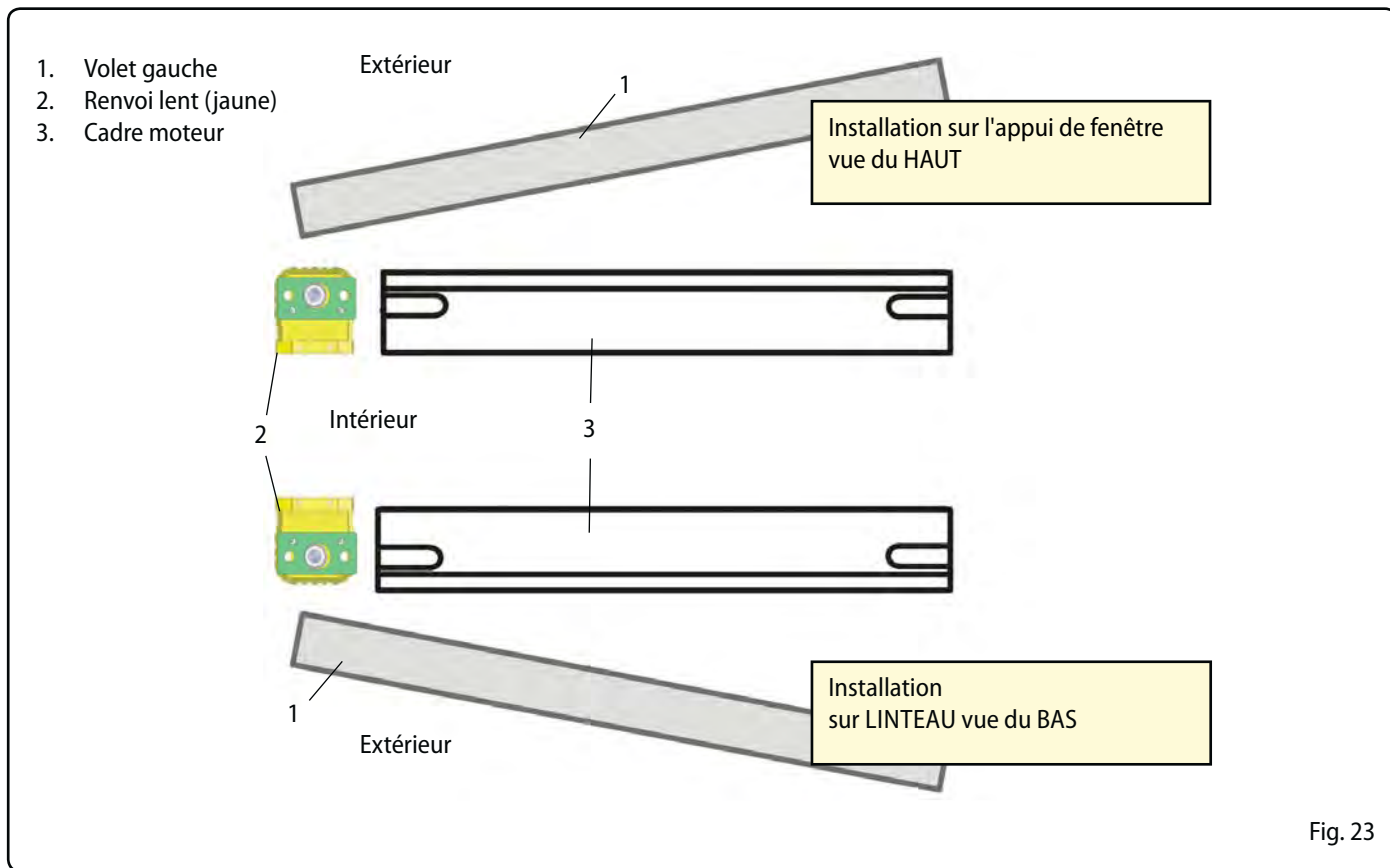



Fig. 22



Préparer les pièces comme sur la fig. 23.



8.1 Préparation du cadre

 Pour les fenêtres d'une largeur comprise entre 600 et 672 mm (N1D), et entre 660 et 760 mm (N1D SENSO/AUTO), couper le cadre comme sur la fig. 24

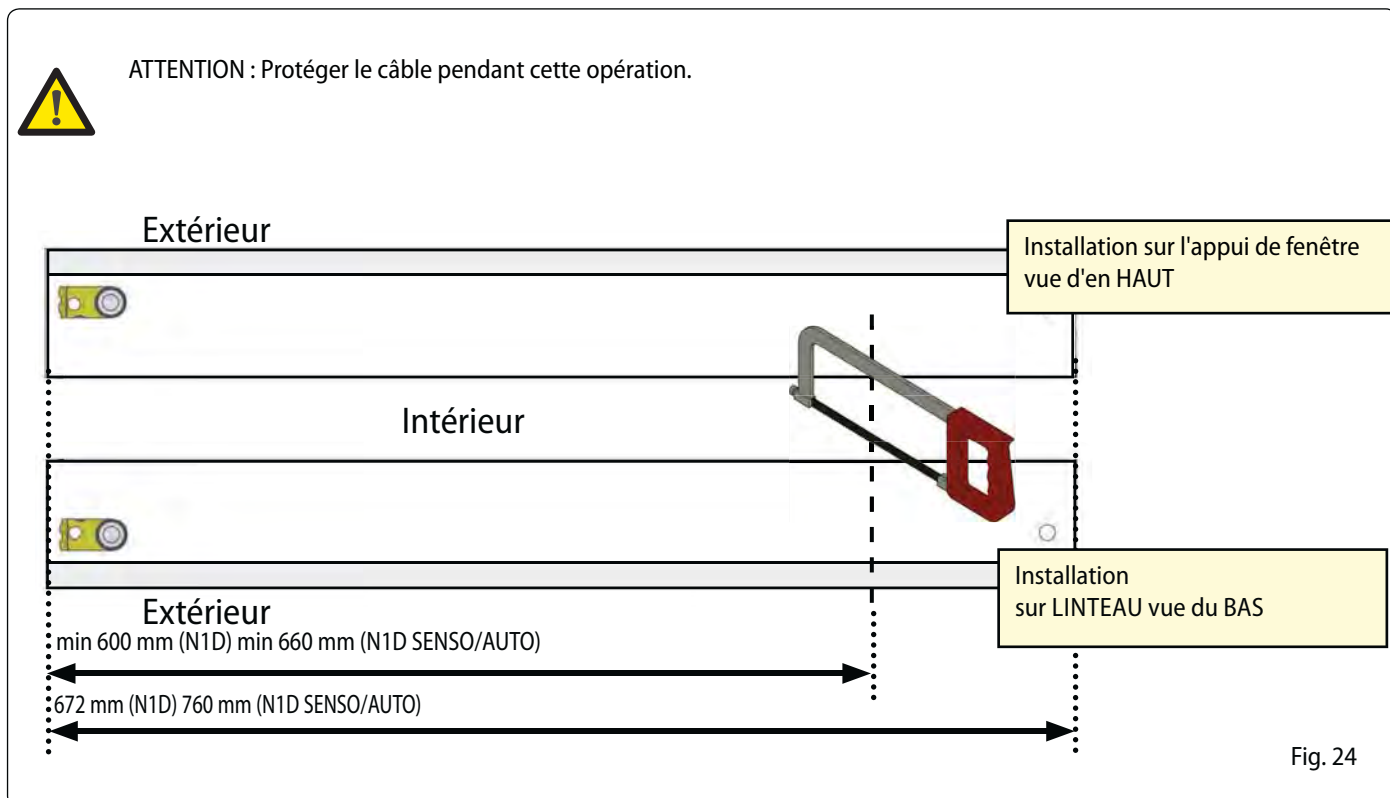

8.2 Sortie du câble

Uniquement pour les configurations 14 et 15 :  
passer le câble électrique dans le tube en PVC prévu à cet effet (voir l'image de la Fig. 25).



ATTENTION : le câble électrique ne doit être en contact avec aucun élément mobile.



ATTENTION : Il est d'importance fondamentale de tenir le câble tendu au maximum.

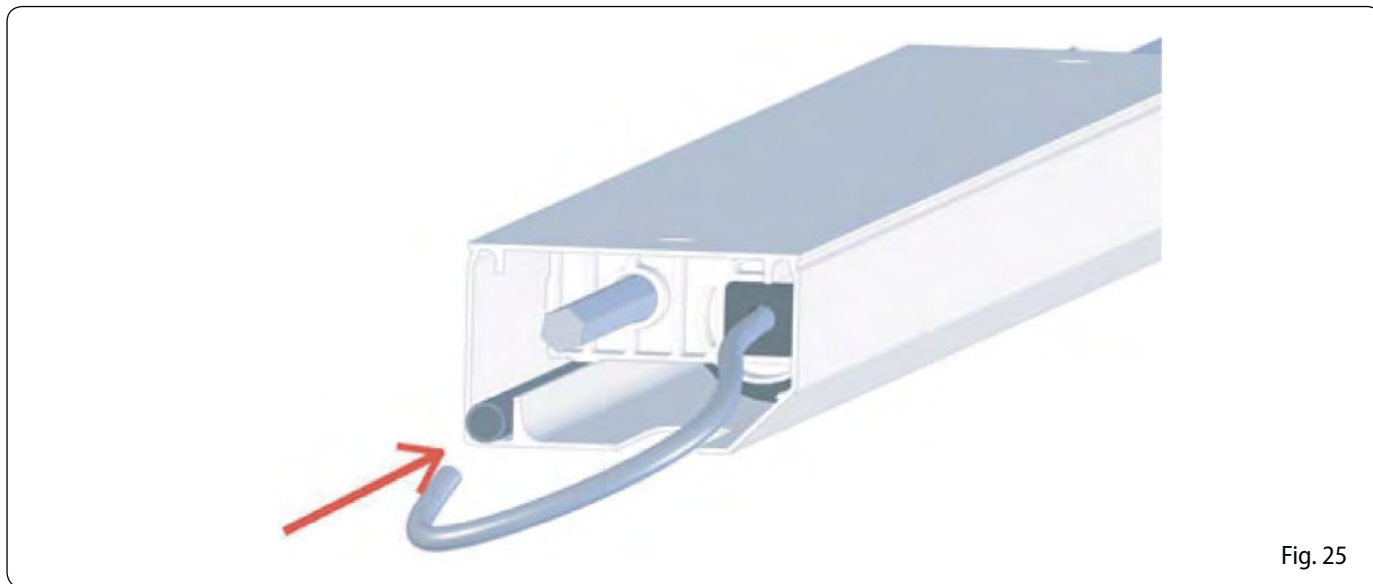

Fig. 25

8.3 Assemblage

Introduire le renvoi à gauche, en s'assurant que le renfort soit correctement monté.  
Mettre le cadre en position.

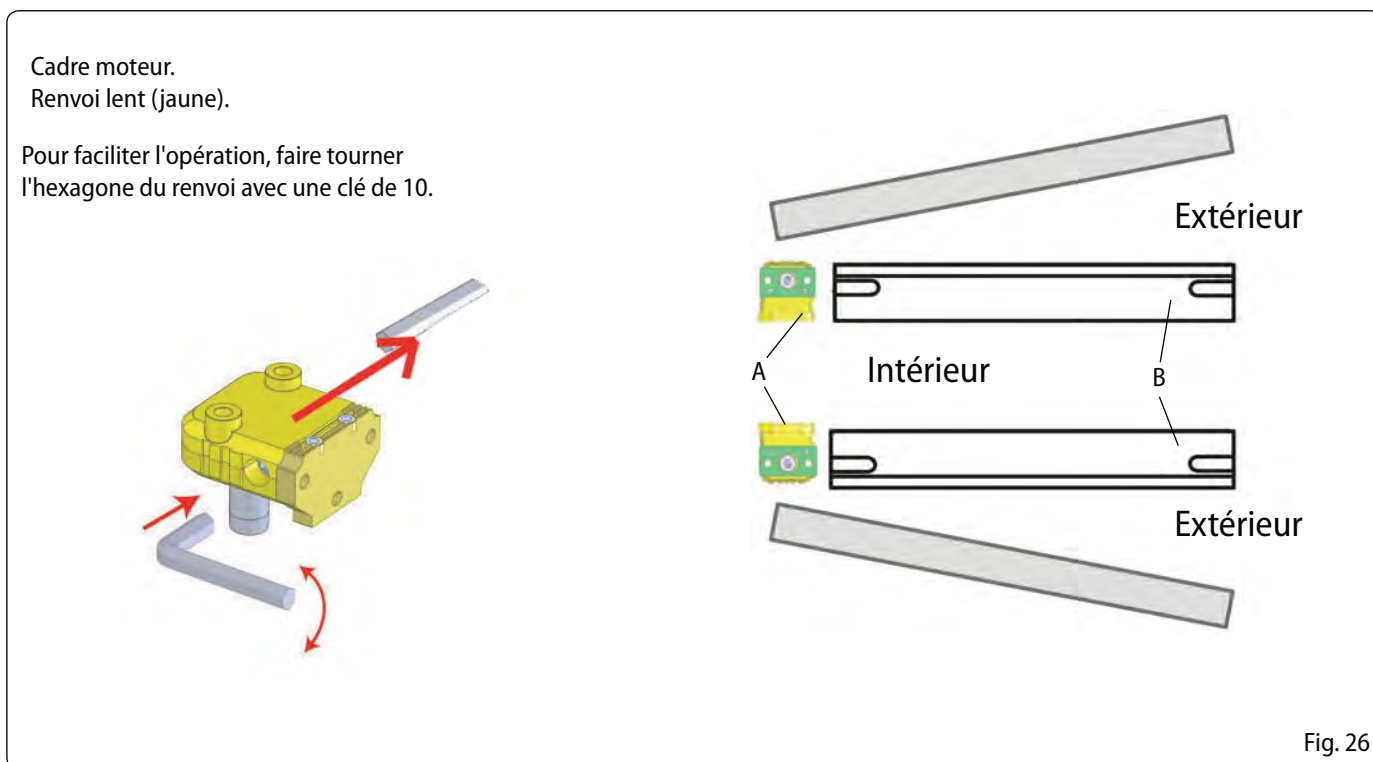

Fig. 26

8.4 Trous de fixation

Assembler les pièces et les positionner sous le linteau ou sur l'appui de fenêtre (sur la figure de l'installation sur l'appui de fenêtre).  
 Tracer la position des trous des cadres et percer avec une pointe adéquate.  
 Placer les tasseaux dans les trous.



**ATTENTION :** La qualité de la fixation est essentielle pour le bon fonctionnement du dispositif. C'est pourquoi les tasseaux doivent être adéquats au type de matériau de fixation et aux vis 8x80.



Fig. 27

8.5 Fixation du cadre

Contrôler la planéité du dispositif avec le niveau à bulle.  
 Placer les rondelles dentées fournies et serrer les tirants en utilisant une clé Torx T40.  
 Se rendre au chapitre 9.

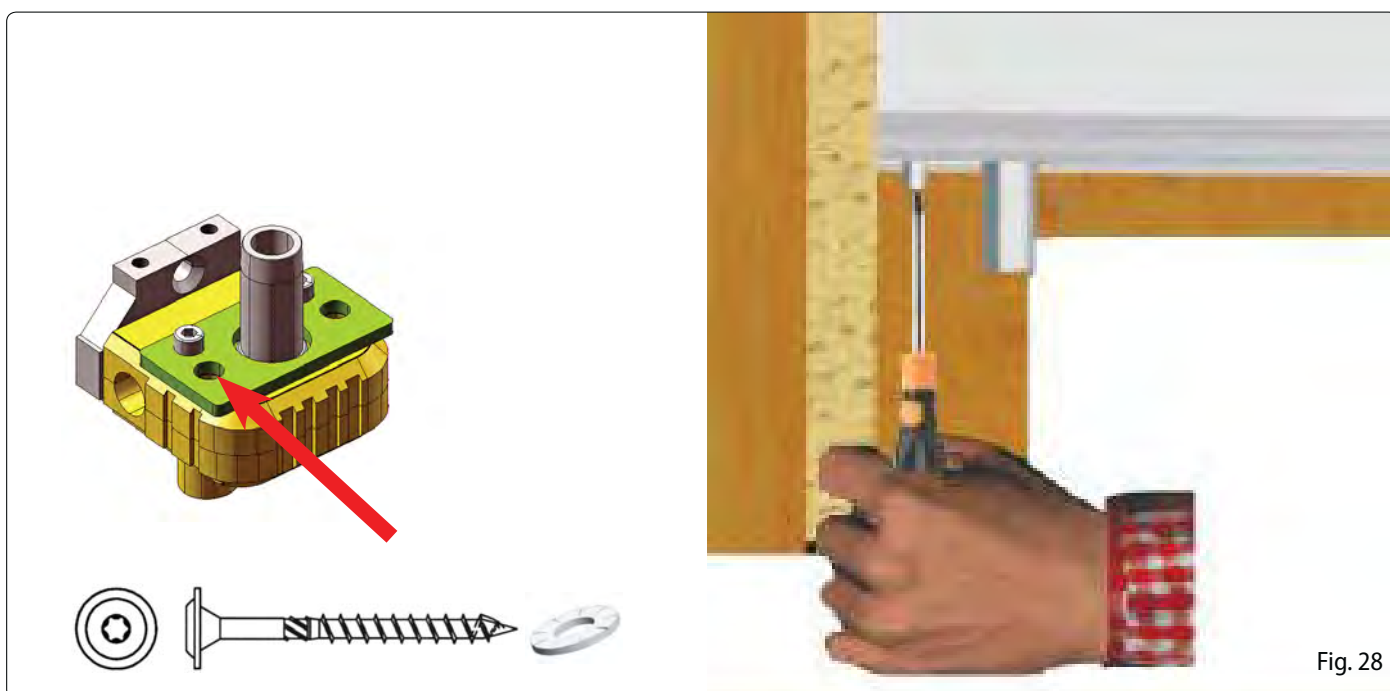

Fig. 28

9 POSITIONNEMENT DU COFFRE

9.1 Passage du câble

Faire passer le câble dans le passe-câble.

Introduire le passe-câble dans la fixation prévue à cet effet dans le cadre, au niveau de la sortie du câble.

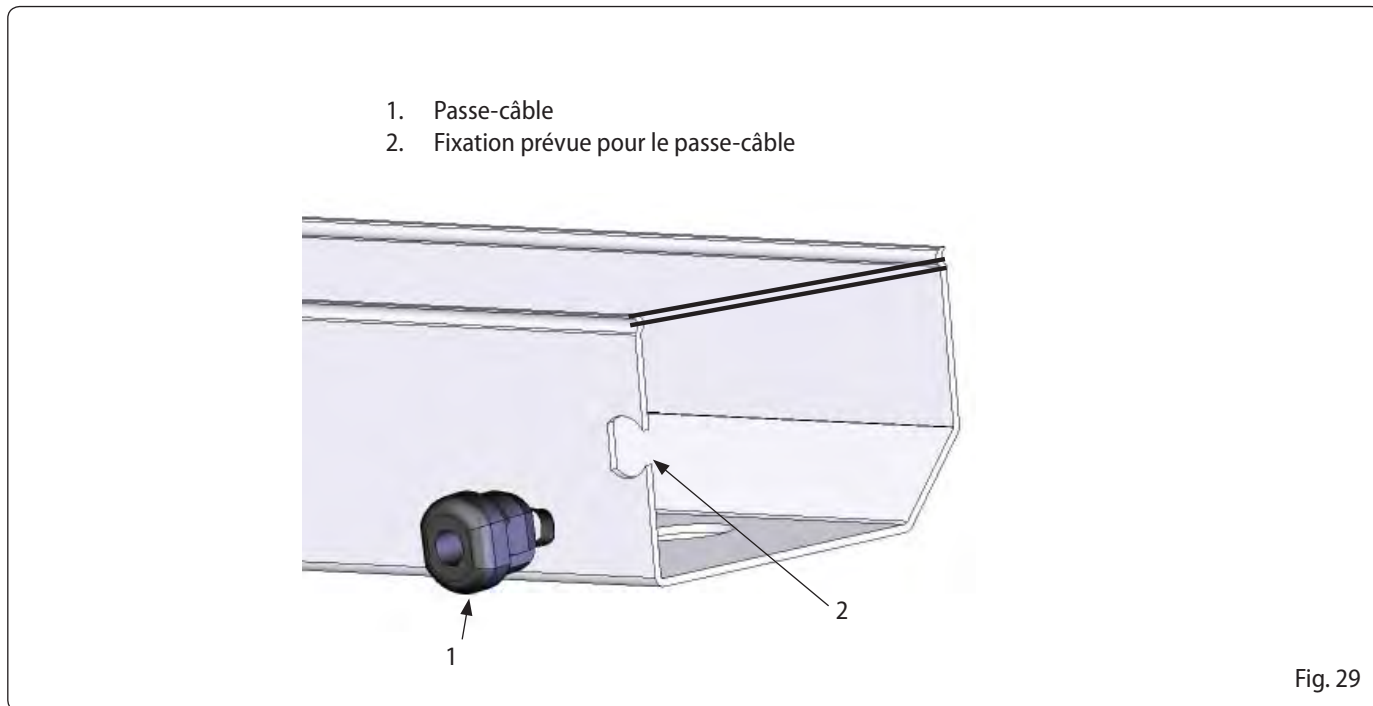

9.2 Pose du coffre

- 1) Positionner le coffre et les caches de couverture sur les cadres.
- 2) Les pousser verticalement jusqu'au dé clic.

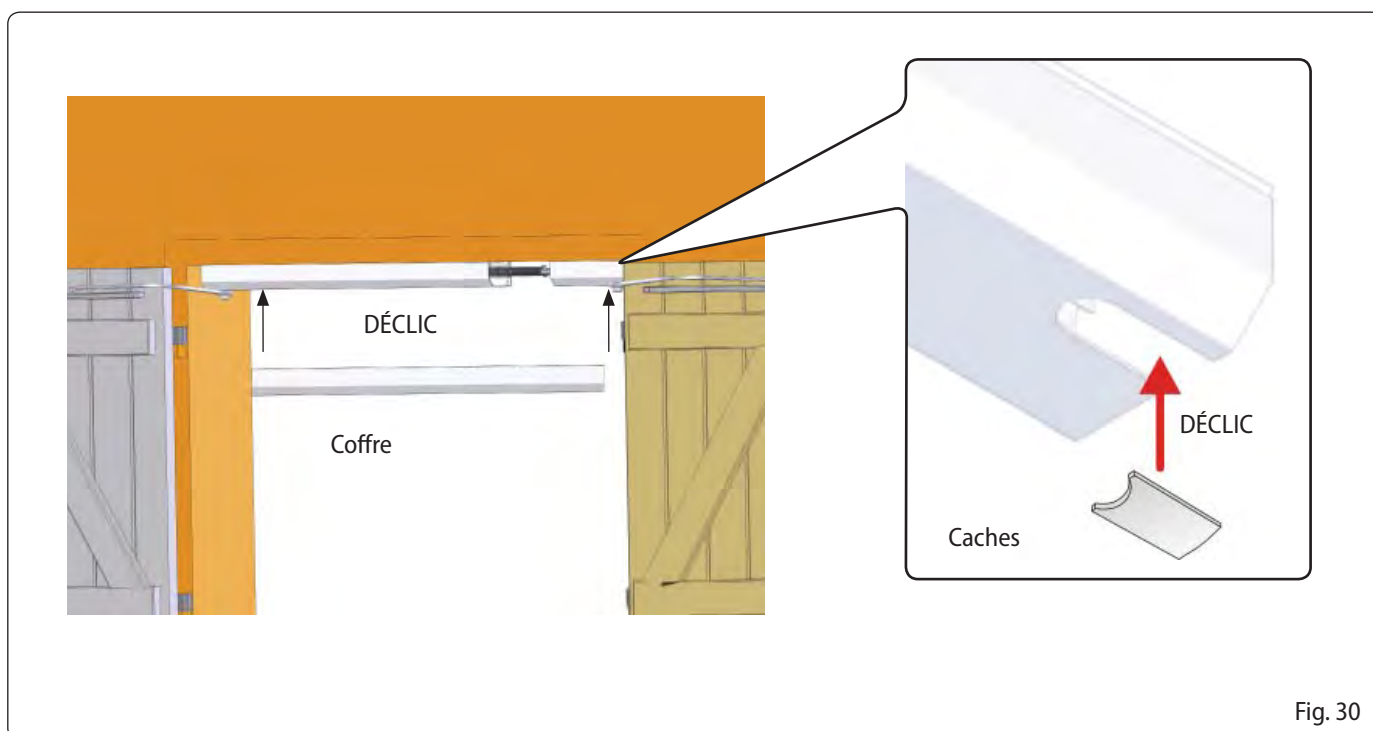



10 POSITIONNEMENT DES BRAS

10.1 Installation des bras

Ouvrir les deux volets (les volets doivent avoir les mêmes degrés d'ouverture).  
 Insérer dans la vis (fig. 31 réf. G) la rondelle souple (Fig. 31 réf. F), en faisant attention au sens d'introduction décrit sur la figure.  
 Insérer l'anneau d'entraînement (Fig. 31 réf.E) dans le bras.  
 Insérer l'ensemble anneau/bras dans l'arbre de renvoi du réducteur et serrer la vis G de façon à pouvoir tourner le bras  
 Insérer la vis de sûreté dans l'arbre (Fig. 31 réf. A), et l'assurer à celui avec l'écrou M6 (Fig. 31 réf. C).  
 Si présent, exécuter la même opération avec l'autre volet.

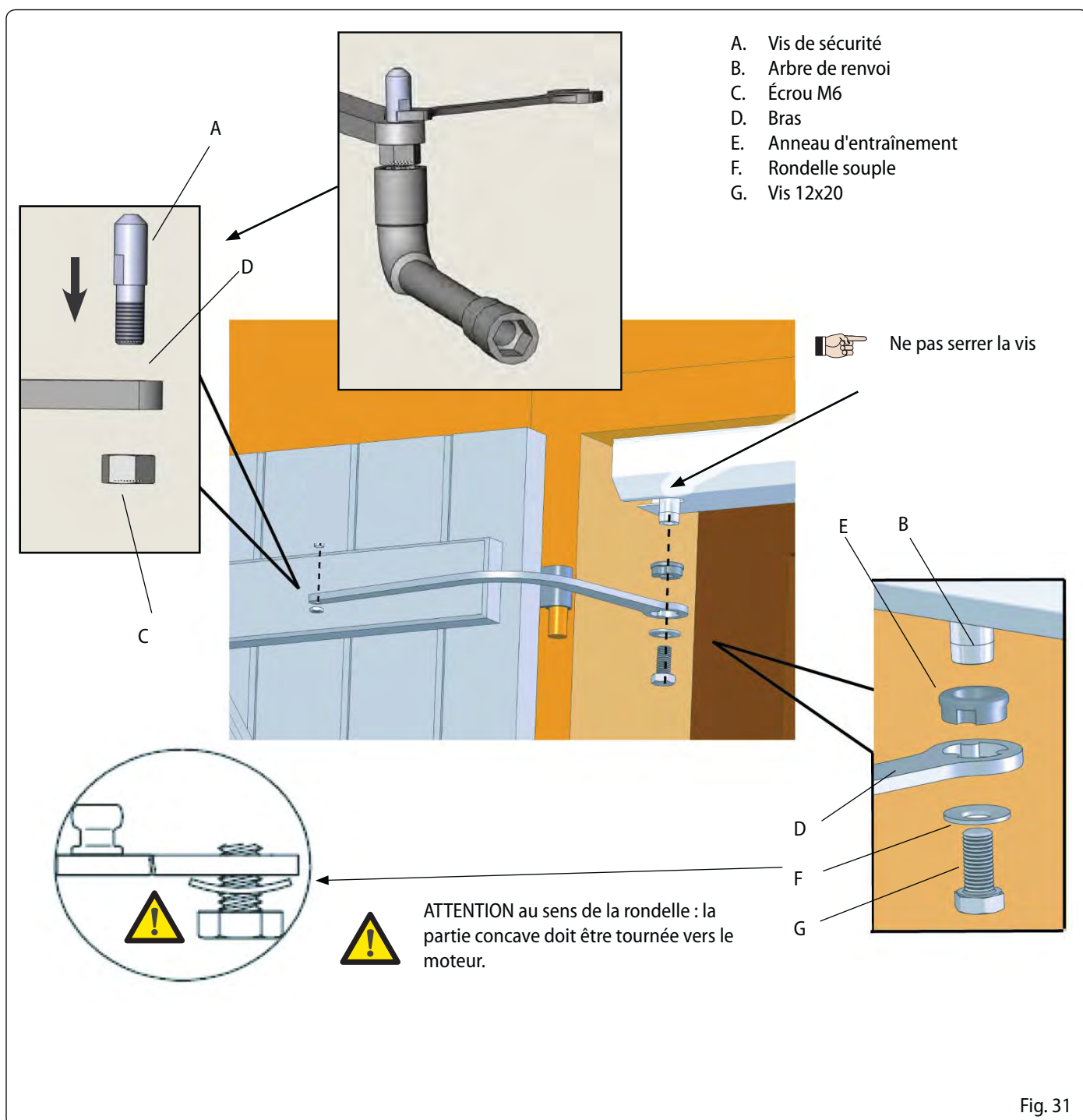

10.2 Détermination de la course du bras

Marquer la position sur le volet de l'entretoise du bras :

Volet ouvert

Volet fermé

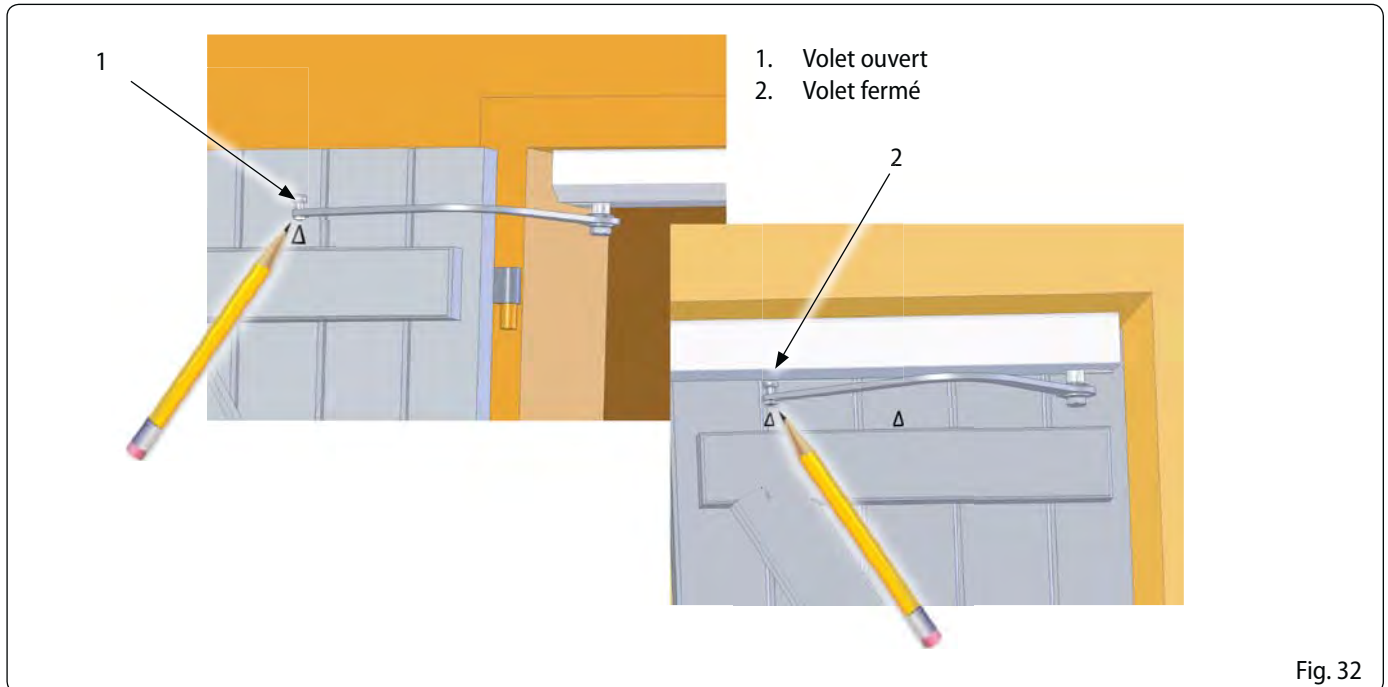

Fig. 32

10.3 Pose du guide

**Introduire la douille dans le guide et le placer sur le volet ouvert.**

Centrer le guide sur le volet et le niveler.

Encastrer les bouchons dans les guides et les fixer au volet avec les vis 5x35.

Après avoir mis en fonction (voir le chapitre 11), commander électriquement une ouverture des volets et faire marcher le moteur pendant quelques secondes, avec les volets ouverts.

Vérifier que les volets sont bien posés sur la façade.

Serrer fort les vis 12x20 des bras (Fig.33 réf. A).

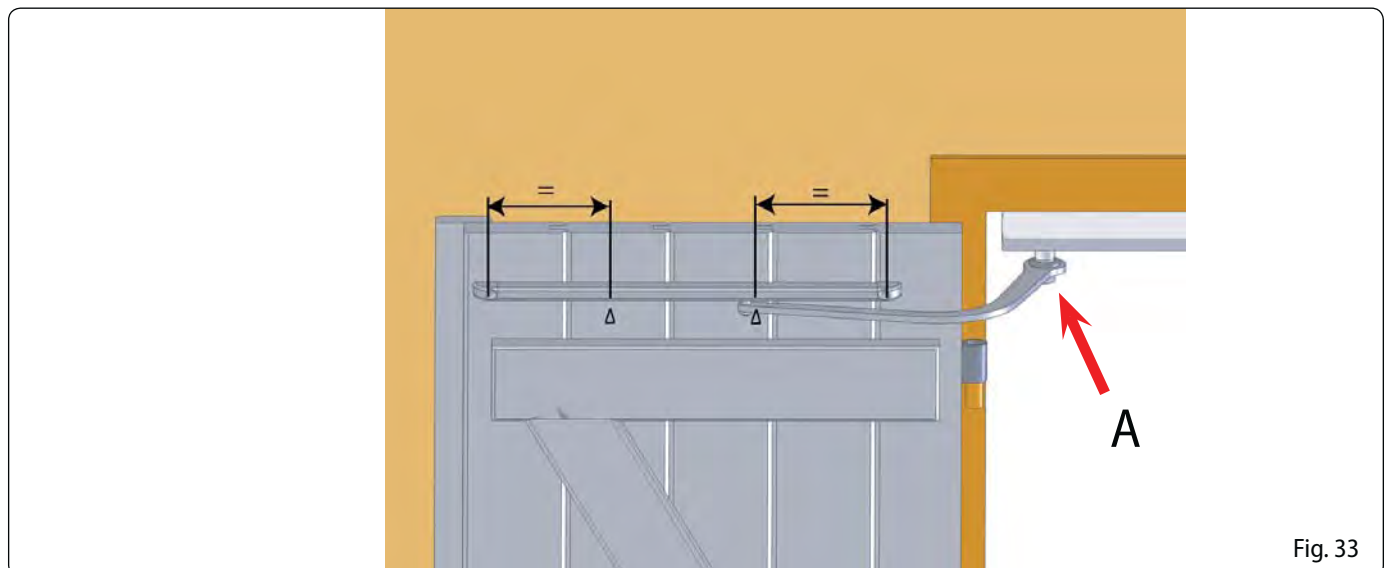

Fig. 33

11 MISE EN FONCTION

11.1 Câblage électrique mod. N1D KIT- N1D AUTO KIT

Le modèle N1D est commandé par un bouton et marche selon la logique homme présent (tant que le bouton est enfoncé, le moteur marche dans la direction sélectionnée).  
 Le modèle N1D AUTO est commandé par un interrupteur et arrête automatiquement le mouvement dès qu'il rencontre un obstacle ou la butée d'arrêt à l'ouverture ou à la fermeture.

Brancher le câble jaune à la terre.  
 Relier les câbles au réseau d'alimentation, comme indiqué sur la figure.

**Ne pas relier plusieurs N1D KIT ou N1D AUTO KIT en parallèle.**

 Vérifier, sur la base de l'installation effectuée, le bon câblage du bouton. Lorsqu'on appuie sur le bouton d'ouverture, les volets doivent s'ouvrir ; si ce n'est pas le cas, il faut inverser les deux phases du moteur (câbles marron et noir).

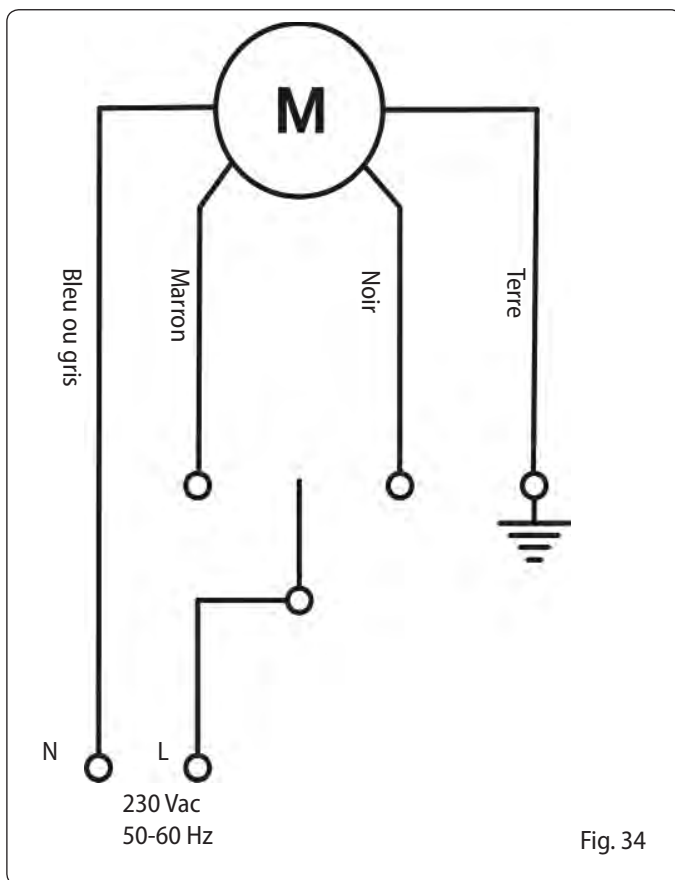

Fig. 34

11.2 Sélecteur OUVRIR/FERMER pour mod. N1D KIT et N1D AUTO KIT

La figure montre les dimensions et les raccordements électriques du sélecteur OUVRIR/FERMER du mod. **N1D** et **N1D AUTO**. **Ne pas relier plusieurs N1D KIT ou N1D AUTO KIT en parallèle.**

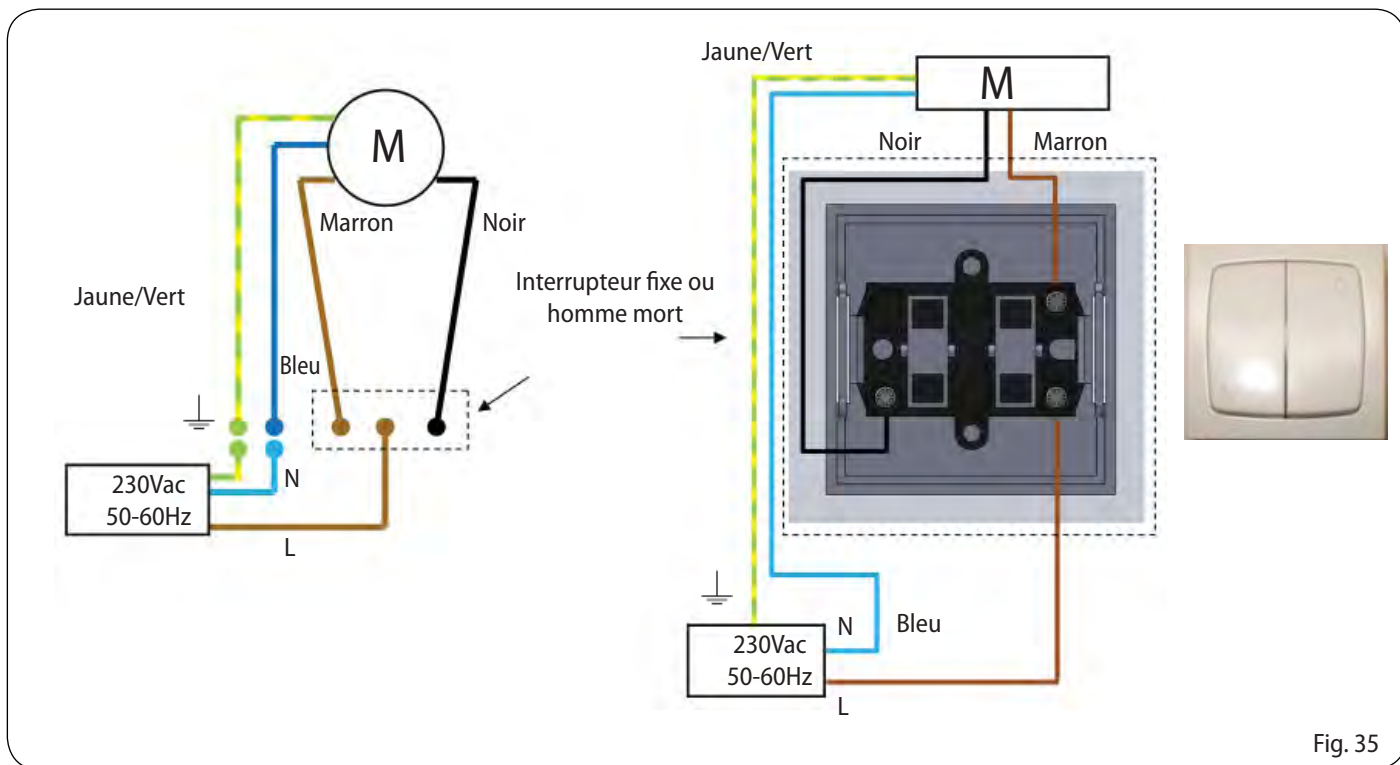
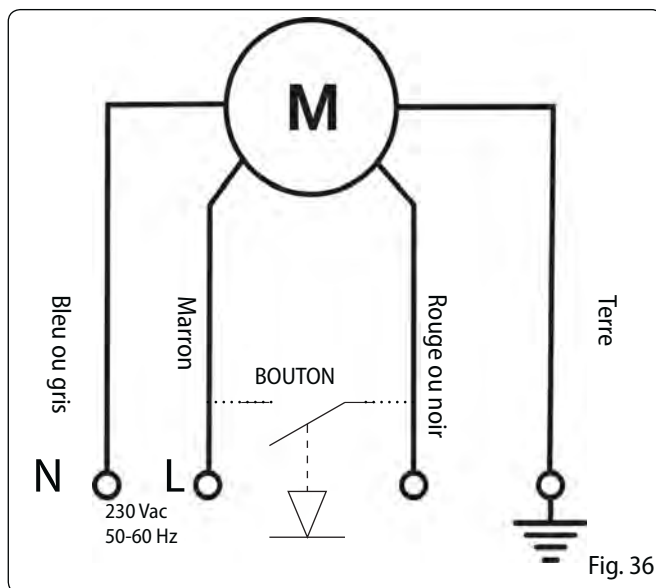

Fig. 35

11.3 Câblage électrique mod. N1D SENSO KIT

Le N1D SENSO peut être commandé aussi bien par la télécommande que par un bouton avec logique pas à pas, et il inverse automatiquement le mouvement dès qu'il rencontre un obstacle.

Brancher le câble jaune à la terre.  
Brancher les câbles marron et bleu (ou gris) à l'alimentation 230 V.



**AUTOMATISATION COMMANDÉE UNIQUEMENT PAR TÉLÉCOMMANDE :** Pour effectuer cette configuration, brancher le fil bleu et le fil marron du moteur à l'alimentation du réseau et le fil jaune et vert à la terre. Le fil ROUGE ou NOIR ne doit pas être branché.

**AUTOMATISATION COMMANDÉE À LA FOIS PAR TÉLÉCOMMANDE ET PAR BOUTON :** Pour utiliser cette configuration, brancher le moteur comme sur le schéma présent à la figure 36.

La logique du bouton est pas-à-pas, par conséquent chaque pression exercée sur la touche envoie une impulsion au moteur (par exemple : PREMIÈRE IMPULSION OUVERTURE-SECONDE IMPULSION ARRÊT-TROISIÈME IMPULSION FERMETURE-etc.). Après une commande d'ouverture ou de fermeture, le moteur est actif jusqu'à la fin de course.

11.4 Télécommande mod. N1D SENSO KIT

Chaque pression de la touche d'ouverture ou de fermeture sur la télécommande commande un mouvement complet. Pour arrêter une manœuvre, il faut appuyer sur le bouton STOP.

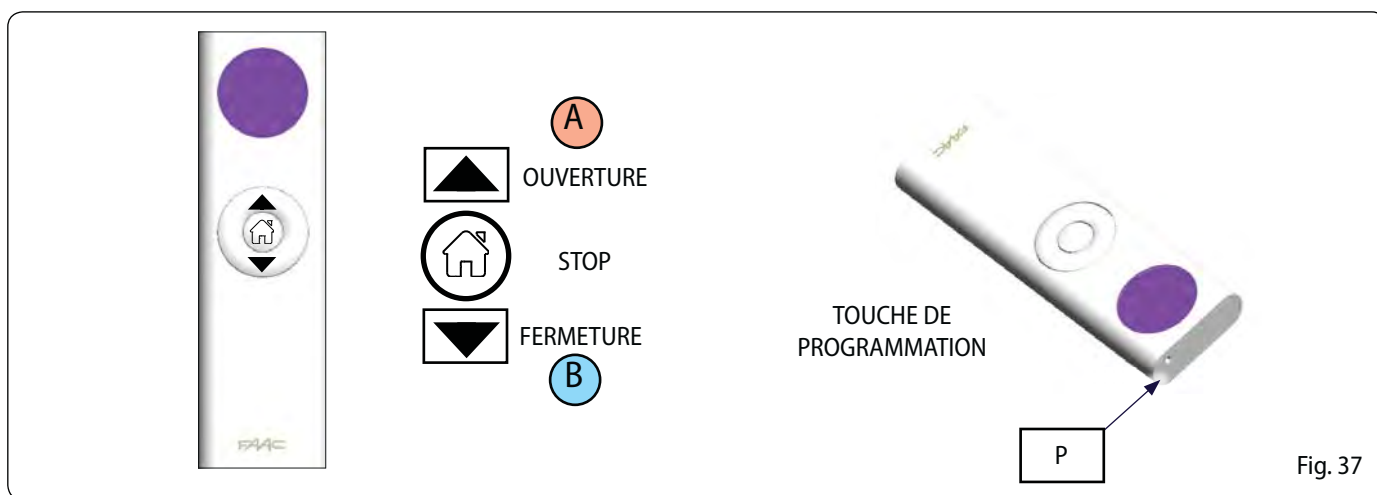

11.5 Mémorisation de la première télécommande mod. N1D SENSO KIT

La télécommande à l'intérieur du KIT est déjà mémorisée à l'intérieur du moteur, il ne faut donc pas exécuter cette procédure.

- 1) Alimenter le moteur.
- 2) Au bout de quelques secondes, le moteur accomplit un bref mouvement dans les deux sens, pour indiquer l'absence de télécommandes mémorisées.
- 3) Dans les 10 secondes, presser pendant 2 secondes la touche de programmation « P » et puis la touche « STOP » (voir la figure).
- 4) Le moteur accomplit deux brefs mouvements dans les deux sens, pour indiquer que la mémorisation de la télécommande est effectuée.



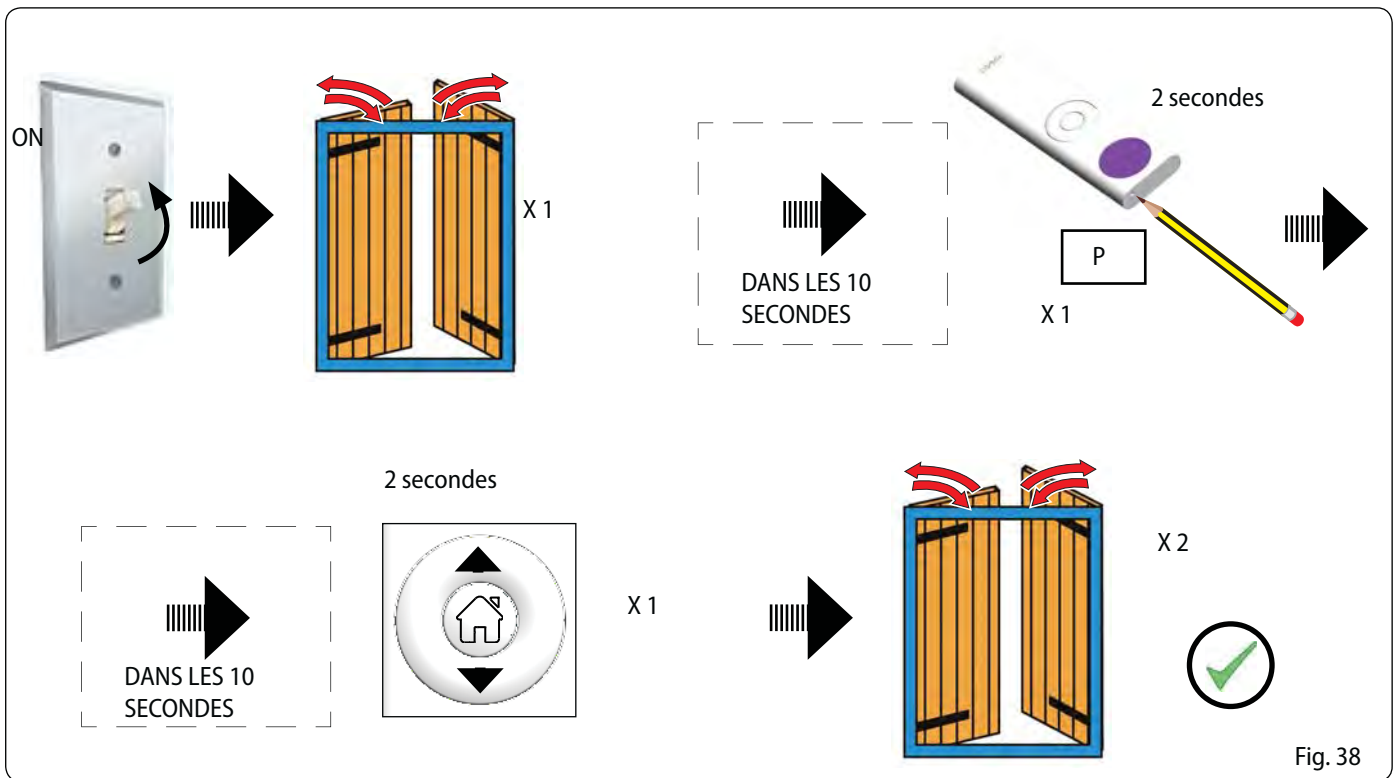

11.6 Apprentissage des points de fin de course d'ouverture et de fermeture (SET-UP) mod. N1D SENSO KIT

- Si le SET-UP n'a pas été complété, le moteur est déplacé à homme présent (touche maintenue)
- Avant d'avoir complété le SET-UP, l'automatisation pourrait travailler à l'inverse (ex. en appuyant sur la touche d'ouverture, le volet se ferme) ; au terme du set-up, on aura automatiquement la correspondance entre la touche d'ouverture ou fermeture, et le mouvement correct.

11.6.1 Apprentissage AUTOMATIQUE des points de fin de course d'ouverture et de fermeture (SET-UP) mod. N1D SENSO KIT

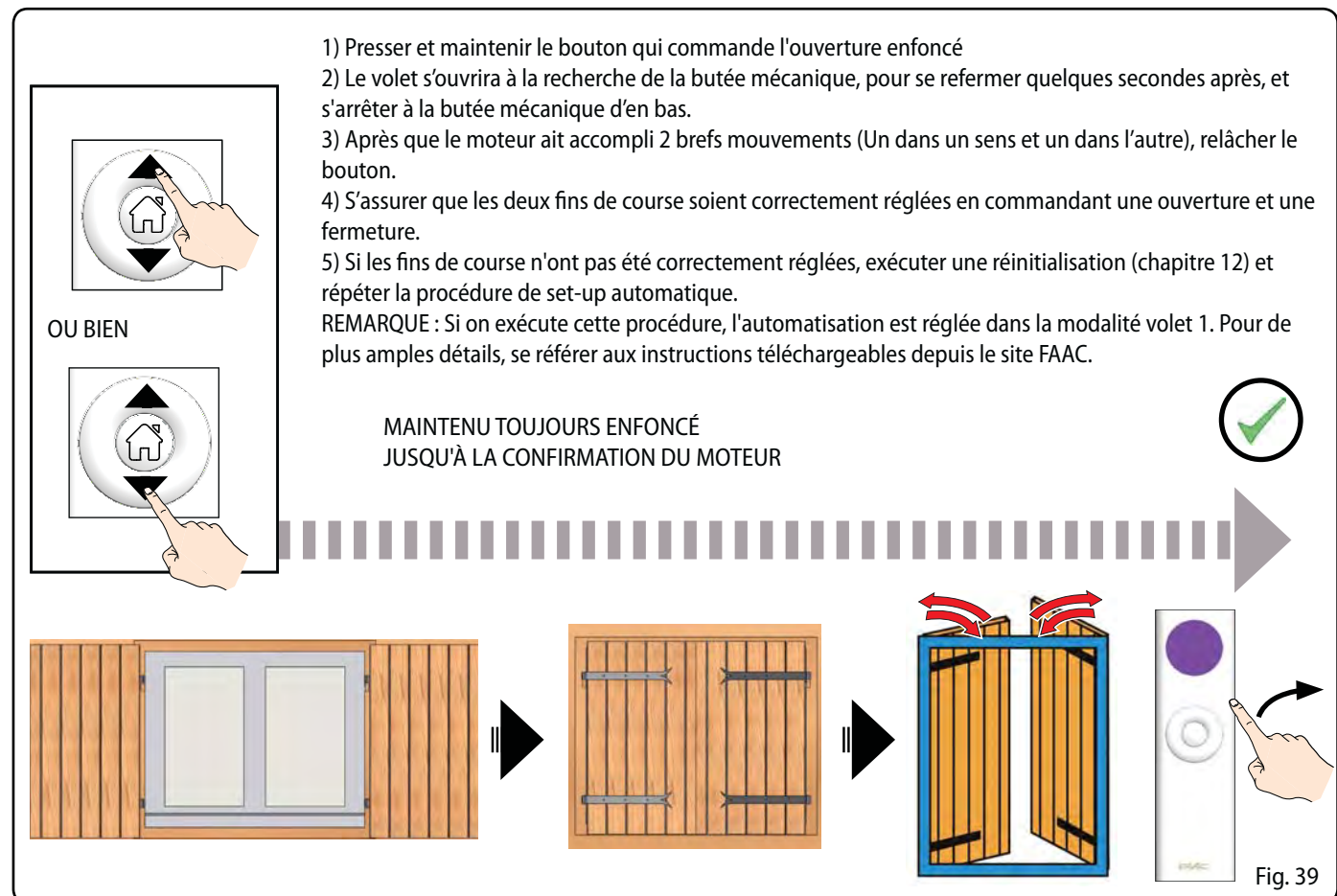

- 1) Presser et maintenir la touche ouverture ou fermeture enfoncée jusqu'à ce que le volet soit en position ouvert puis relâcher le bouton.
  - 2) Presser pendant 2 secondes le bouton stop, le relâcher, puis le maintenir à nouveau enfoncé tant que le moteur n'a pas accompli un bref mouvement dans les deux sens pour vérifier que le réglage de la fin de course d'ouverture est correcte.
  - 3) Presser et maintenir la touche ouverture ou fermeture enfoncée jusqu'à ce que le volet soit en position fermé puis relâcher le bouton.
  - 4) Presser le bouton stop tant que le moteur n'a pas accompli un bref mouvement dans les deux sens.
  - 5) S'assurer que les positions de la fin de course soient correctement configurées. Si les fins de course n'ont pas été correctement réglées, exécuter une réinitialisation des fins de course (chap. 12) et répéter la procédure de set-up
- REMARQUE : Si on exécute cette procédure, l'automatisation est réglée dans la modalité volet 3. Pour de plus amples détails, se référer aux instructions téléchargeables depuis le site FAAC.

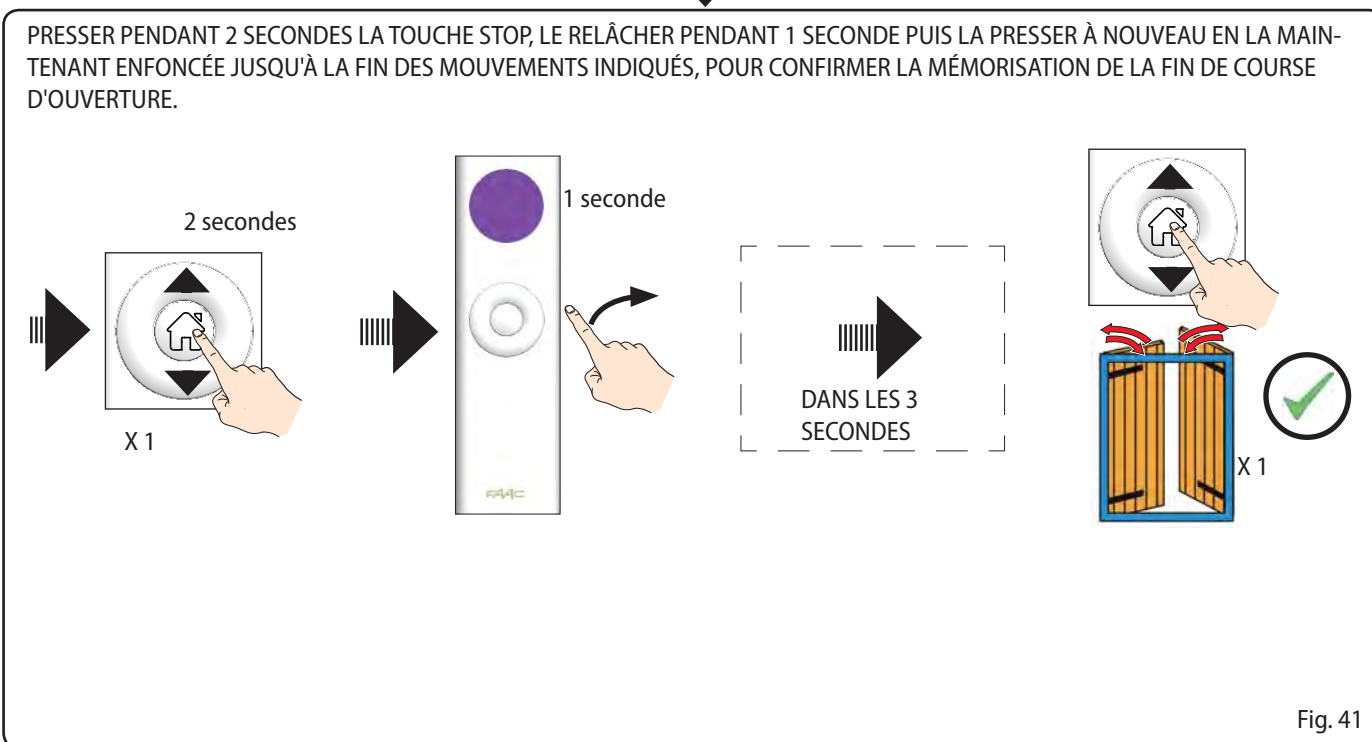

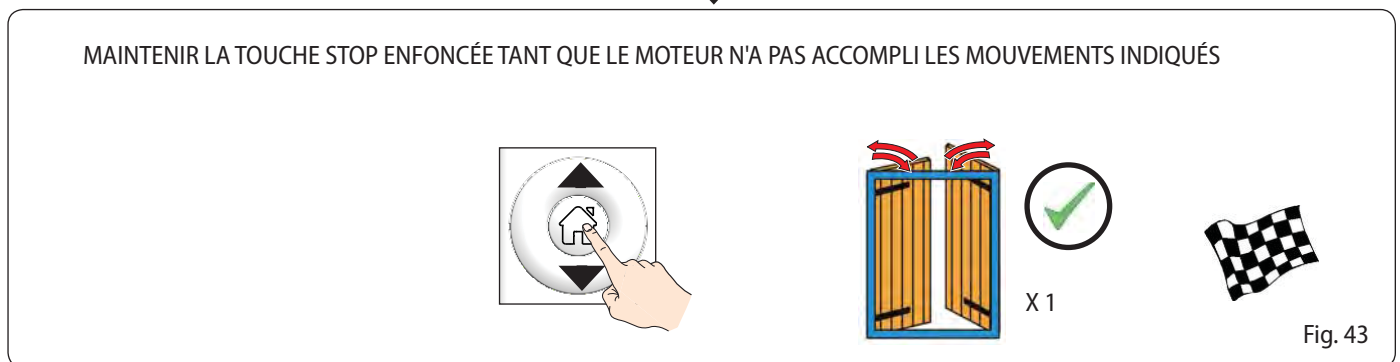
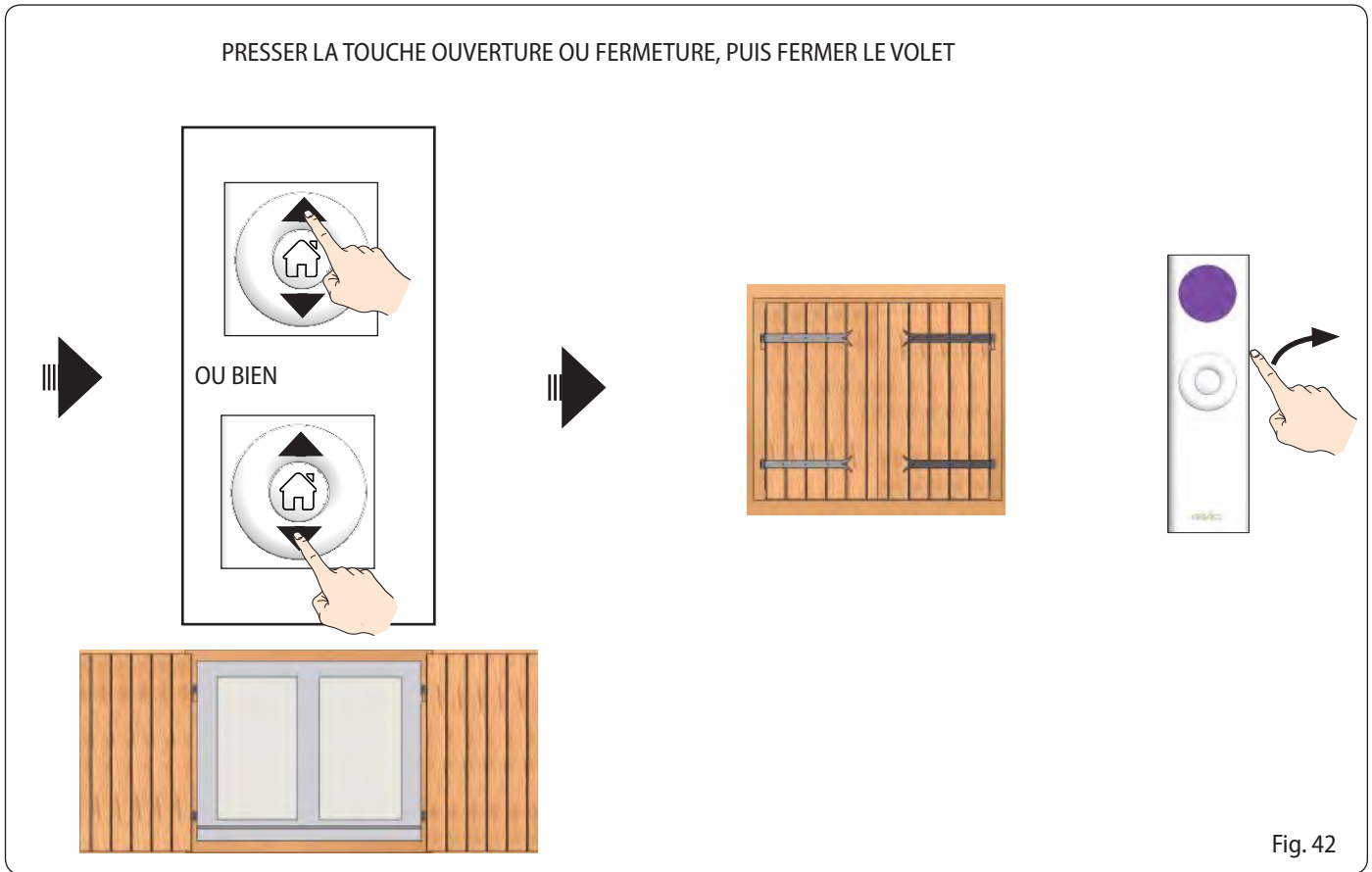

**12 RÉINITIALISATION DES POINTS DE FIN DE COURSE MÉMORISÉS mod. N1D SENSO KIT**

Avec la procédure suivante, les points de fin de course précédemment configurés sont effacés de la mémoire. Les télécommandes mémorisées sont maintenues.

- 1) Presser la touche programmation deux fois pendant 2 secondes
- 2) Dans les 2 secondes, presser à nouveau la touche programmation « P », jusqu'à ce que le moteur accomplisse un bref mouvement dans les deux sens pour confirmer la suppression.

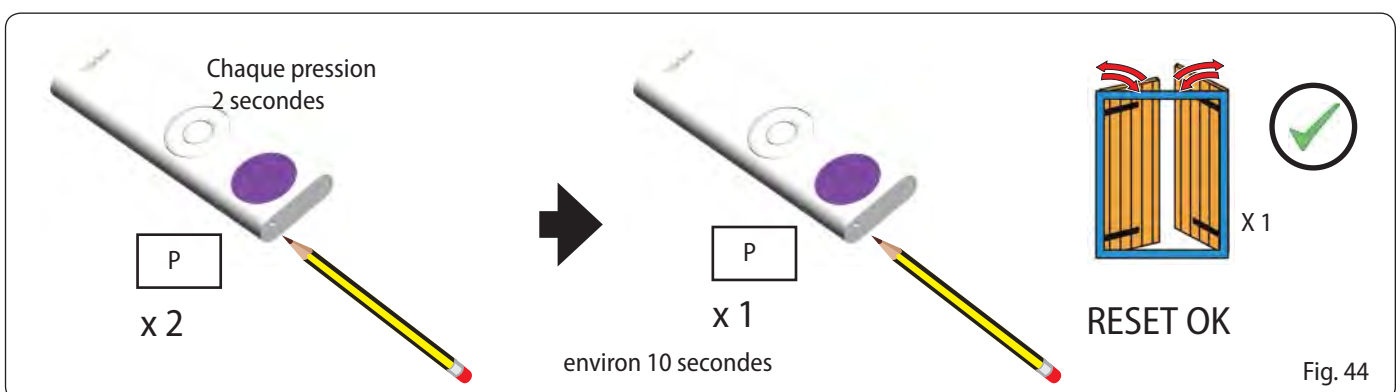

13 MÉMORISATION D'AUTRES TÉLÉCOMMANDES mod. N1D SENSO KIT

Mettre le moteur sous tension.

Sur une télécommande déjà mémorisée, appuyer pendant 2 secondes sur la touche de PROGRAMMATION, et avant 5 secondes appuyer sur la touche STOP, pendant 2 secondes.

Appuyer sur la télécommande à mémoriser, avant 5 secondes, sur STOP.

Après avoir obtenu la confirmation de la mémorisation correcte de la télécommande, le moteur devra exécuter deux courts mouvements dans les deux sens.

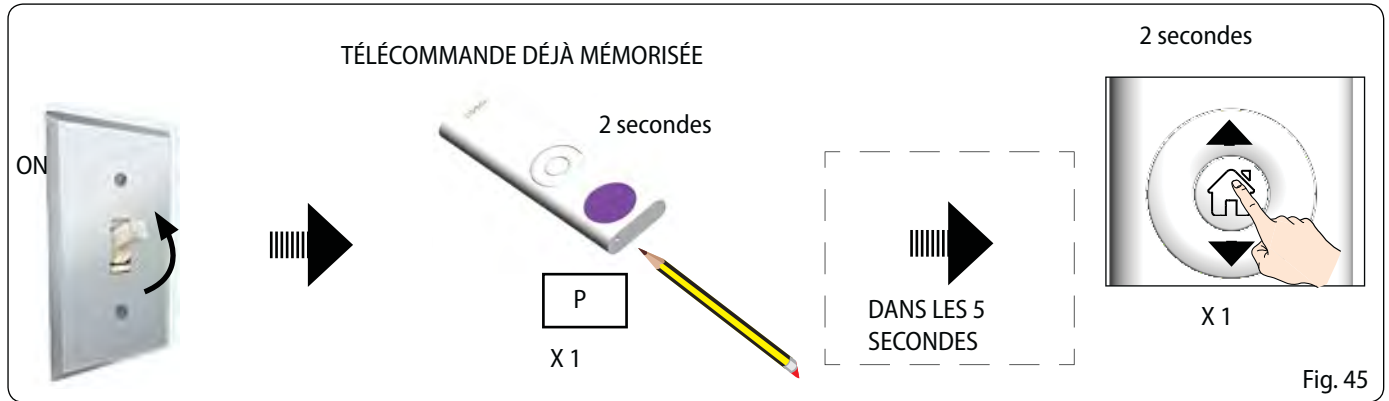

Dans les 5 secondes

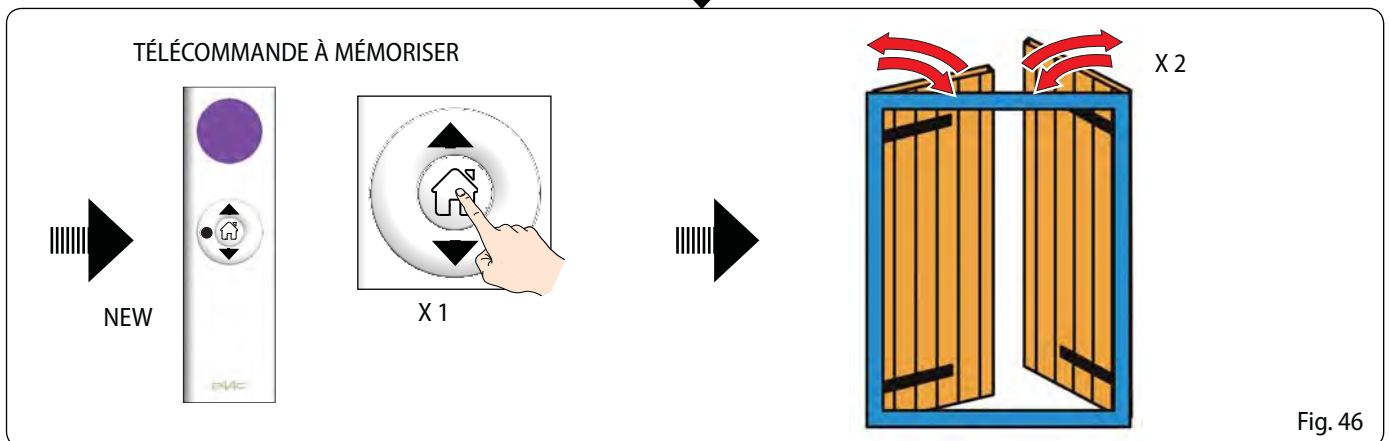

14 EFFACEMENT D'UNE SEULE TÉLÉCOMMANDE mod. ND1 SENSO KIT

Appuyer sur la touche PROGRAMMATION deux fois pendant 2 secondes.

Avant 10 secondes, appuyer sur la touche STOP pendant 2 secondes.

Le moteur accomplit un court mouvement dans les deux sens, pour indiquer que l'effacement de la télécommande est effectué.

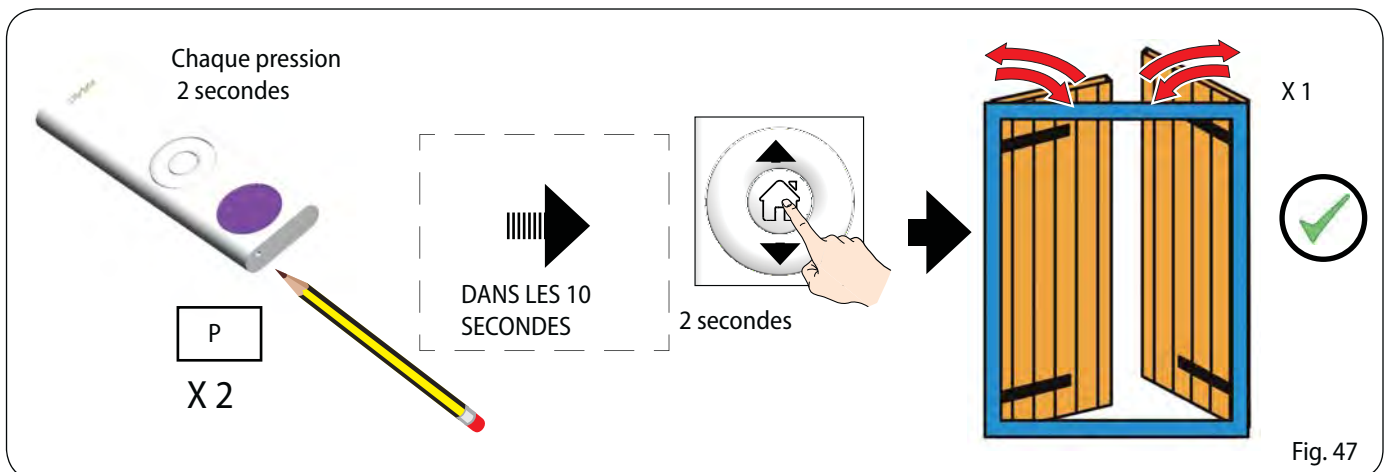

## 15 EFFACEMENT DE TOUS LES ACCESSOIRES RADIO À L'INTÉRIEUR DU RÉCEPTEUR mod.ND1 SENSO KIT

Avec la procédure suivante, les accessoires RADIO précédemment mémorisés sont effacés de la mémoire. **Les points de fin de course configurés ne sont pas réinitialisés.**

Enlever la tension et relier le fil rouge (ou noir) et le fil marron ensemble (s'il y a le bouton pas à pas, le presser et le maintenir enfoncé). Mettre le moteur sous tension et attendre qu'il marche dans les deux directions, en signalant que la mémoire a correctement été effacée.

Couper de nouveau l'alimentation au moteur. Débrancher le fil rouge ou noir du fil marron. (Relâcher le bouton si l'on a le bouton « pas-à-pas »)

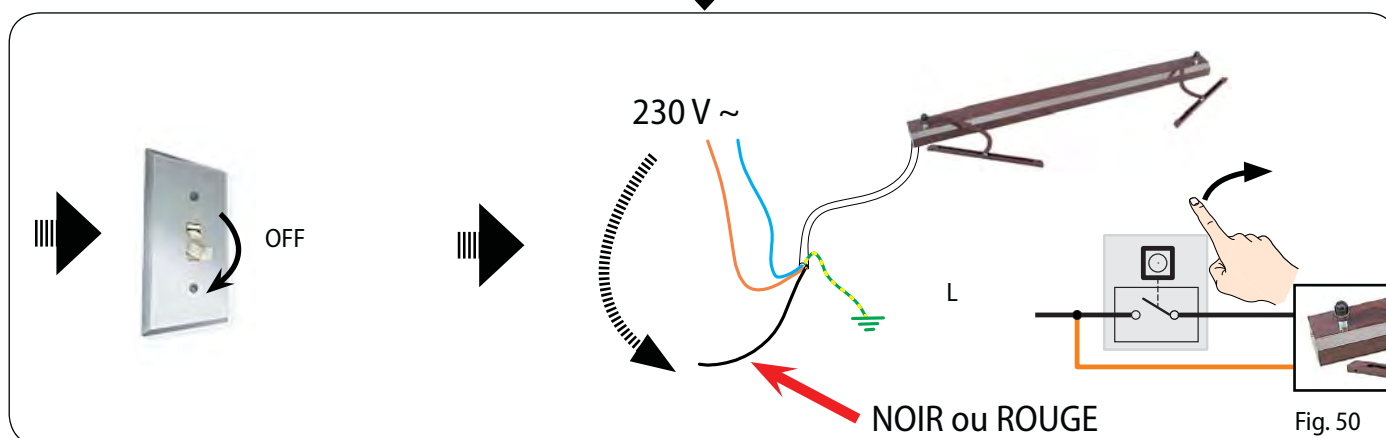
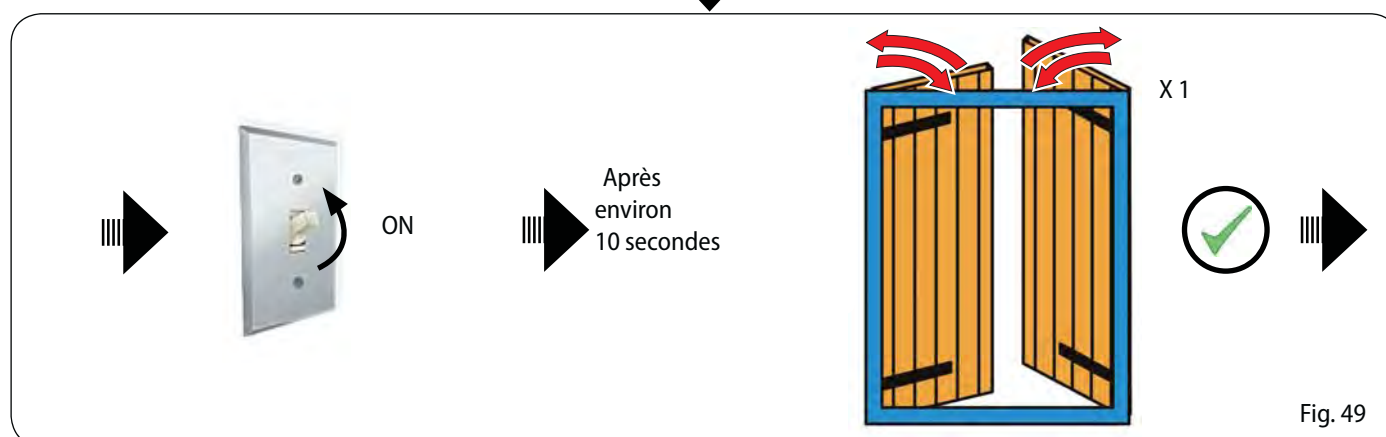
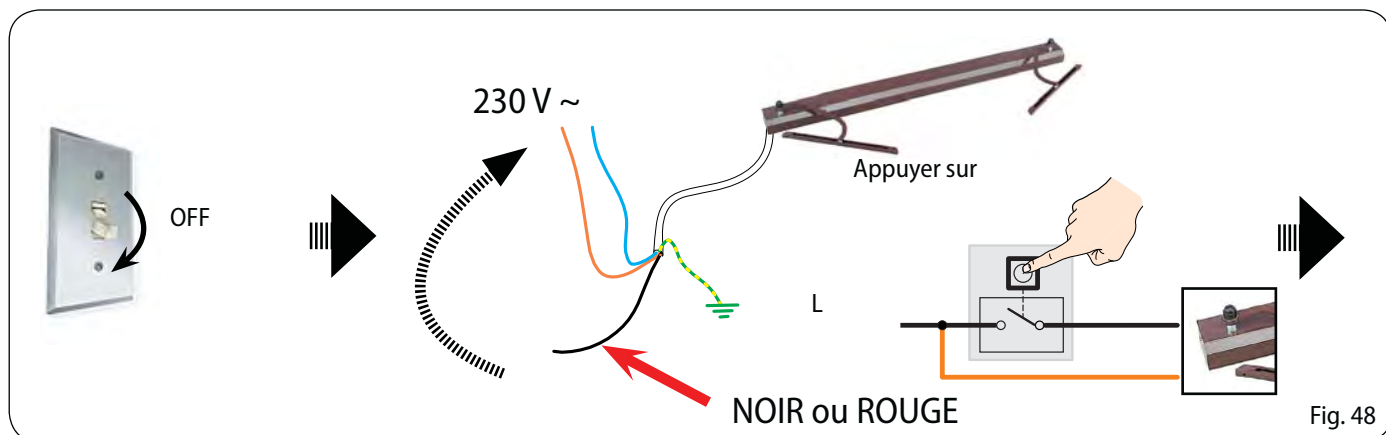

## 16 DÉTECTION DES OBSTACLES mod. N1D SENSO KIT

Le modèle N1D SENSO permet de reconnaître les obstacles pendant le mouvement.

Si un obstacle est relevé pendant l'ouverture, il se ferme pendant 1 seconde, puis essaye de nouveau de s'ouvrir deux autres fois. S'il ne réussit pas à s'ouvrir, le volet se ferme.

Si un obstacle est relevé pendant la fermeture, il s'ouvre complètement.

Au départ, des positions ouvert ou fermé, l'automatisation ne considère pas d'éventuels blocages ou obstacles pendant environ 2 secondes.



 Le KIT est fourni avec des bras (de type ND1 ou ND4 selon le pays de commercialisation). D'autres types de bras sont disponibles pour des besoins d'installation particulière. Les tableaux suivants permettent d'identifier le modèle le plus adapté à votre application.

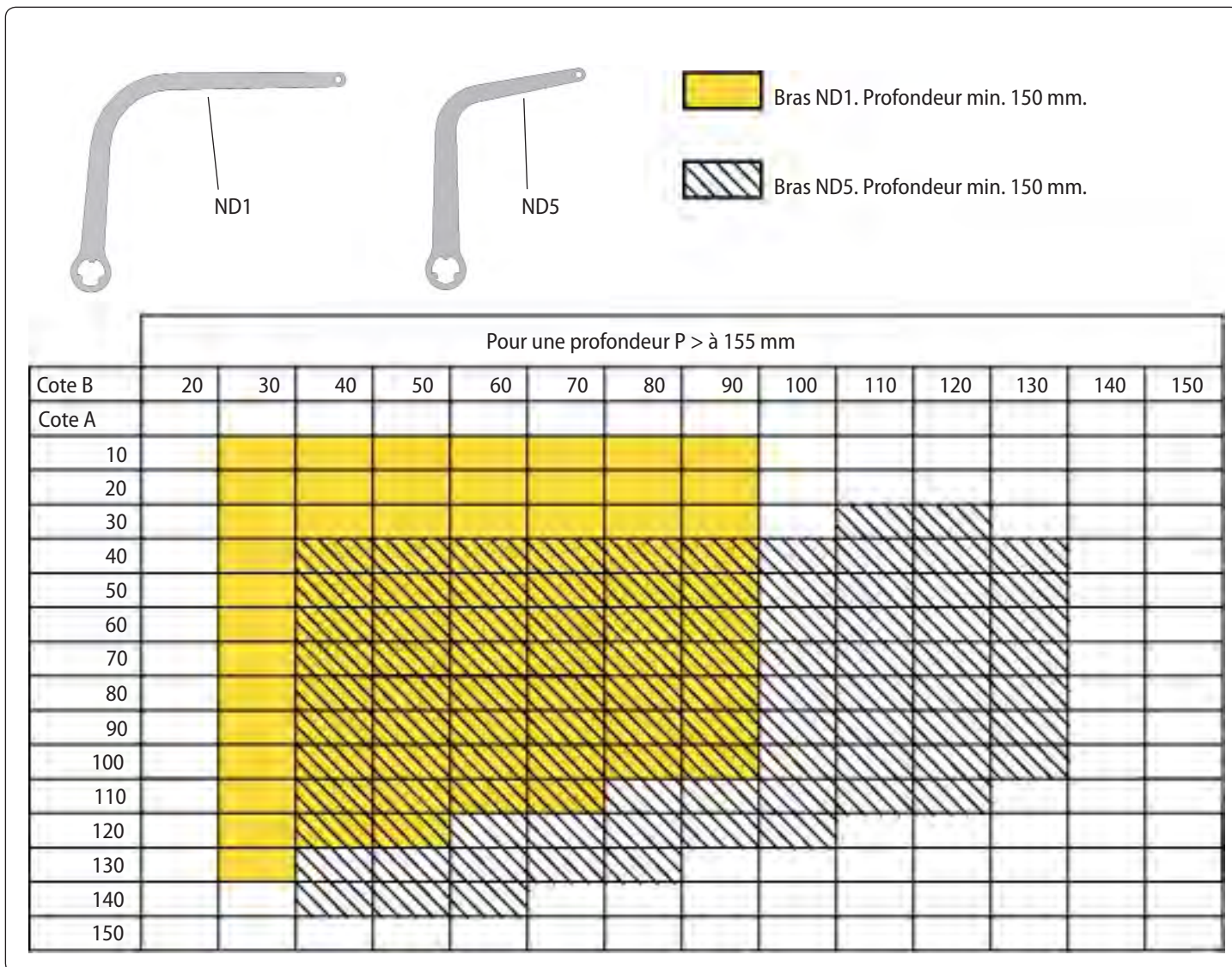

 Ce tableau n'est pas valable dans tous les cas. Il est valable pour les volets de 28 mm d'épaisseur et de 500 mm de largeur.

La rainure pourrait être effectuée sur le volet plutôt que sur le mur.

Pour des volets style « Padovana », utiliser un bras articulé.

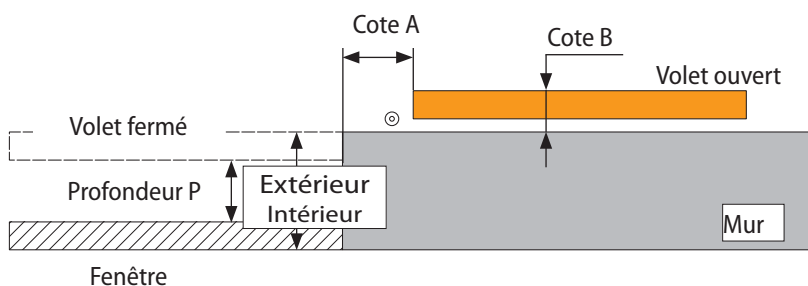
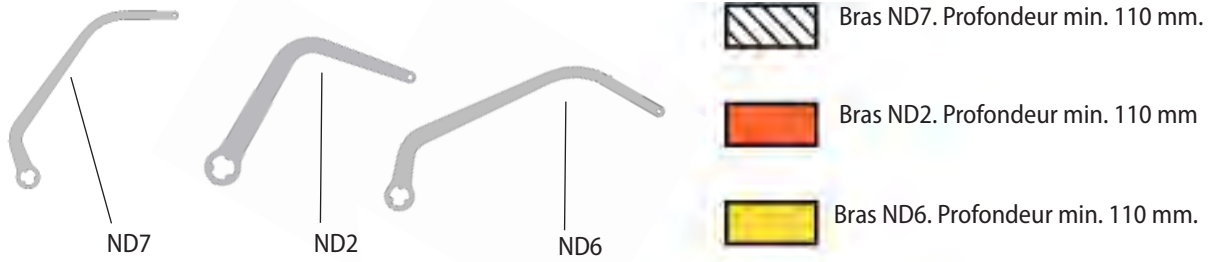

Fig. 51



Pour une profondeur P > à 110mm

Cote B	20	30	40	50	60	70	80	90	100	110	120	130	140	150
Cote A														
10		ND2	ND2	ND2	ND2	ND2								
20		ND2	ND2	ND2	ND2	ND2								
30														
40				ND7										
50				ND7	ND7									
60				ND7	ND7	ND7	ND7	ND7	ND7	ND7	ND7	ND7	ND7	ND7
70				ND7	ND7	ND7	ND7	ND7	ND7	ND7	ND7	ND7	ND7	ND7
80				ND7	ND7	ND7	ND7	ND7	ND7	ND7	ND7	ND7	ND7	ND7
90				ND7	ND7	ND7	ND7	ND7	ND7	ND7	ND7	ND7	ND7	ND7
100		ND6	ND6	ND6	ND6	ND6	ND6	ND6	ND6	ND6	ND6	ND6	ND6	ND6
110		ND6	ND6	ND6	ND6	ND6	ND6	ND6	ND6	ND6	ND6	ND6	ND6	ND6
120		ND6	ND6	ND6	ND6	ND6	ND6	ND6	ND6	ND6	ND6	ND6	ND6	ND6
130		ND6	ND6	ND6	ND6	ND6	ND6	ND6	ND6	ND6	ND6	ND6	ND6	ND6
140		ND6	ND6	ND6	ND6	ND6	ND6	ND6	ND6	ND6	ND6	ND6	ND6	ND6
150		ND6	ND6	ND6	ND6	ND6	ND6	ND6	ND6	ND6	ND6	ND6	ND6	ND6
160		ND6	ND6	ND6	ND6	ND6	ND6	ND6	ND6	ND6	ND6	ND6	ND6	ND6
170		ND6	ND6	ND6	ND6	ND6	ND6	ND6	ND6	ND6	ND6	ND6	ND6	ND6
180		ND6	ND6	ND6	ND6	ND6	ND6	ND6	ND6	ND6	ND6	ND6	ND6	ND6



Ce tableau n'est pas valable dans tous les cas. Il est valable pour les volets de 28 mm d'épaisseur et de 500 mm de largeur.

La rainure pourrait être effectuée sur le volet plutôt que sur le mur.

Pour des volets style « Padovana », utiliser un bras articulé.

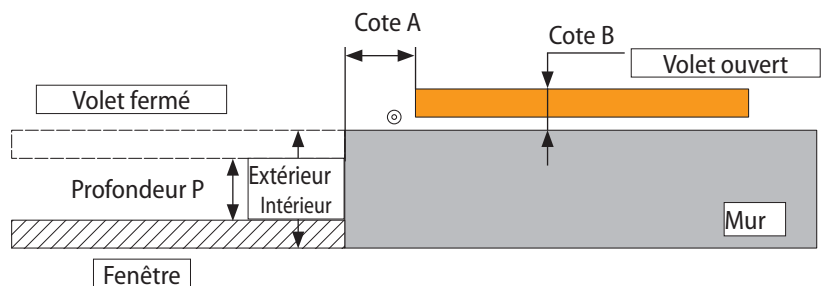
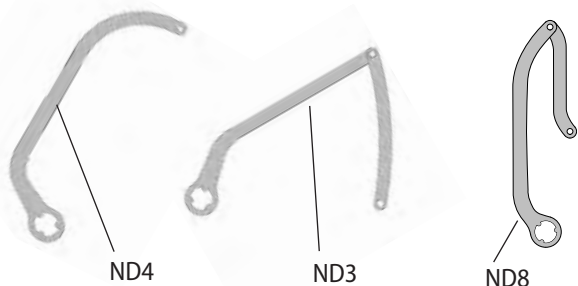

Fig. 52



- Bras ND4. Profondeur min. 100 mm.
- Bras ND3 (utilisation sans guide). Profondeur min. 110 mm.
- Bras ND8 (utilisation sans guide). Profondeur min. 110 mm.

Pour une profondeur P > à 100/110 mm

Cote B	20	30	40	50	60	70	80	90	100	110	120	130	140	150
Cote A														
10														
20														
30														
40														
50														
60														
70														
80														
90														
100														
110														
120														
130														
140														
150														
160														
170														
180														

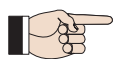

Ce tableau n'est pas valable dans tous les cas. Il est valable pour les volets de 28 mm d'épaisseur et de 500 mm de largeur.

La rainure pourrait être effectuée sur le volet plutôt que sur le mur.

Pour des volets style « Padovana », utiliser un bras articulé.

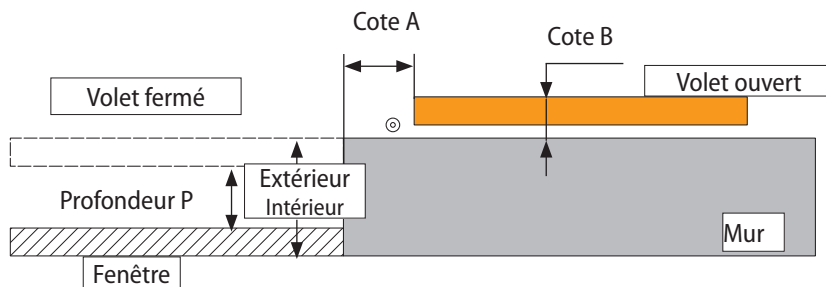

Fig. 53



Avec les volets fermés, à cause du manque de courant ou d'un dysfonctionnement de l'automatisation, on peut débloquer les volets en effectuant la procédure suivante :

- 1) Sur le premier volet qui s'ouvre, tirer le bras vers le bas, jusqu'au retrait de l'axe du guide
- 2) Ouvrir le volet.
- 3) Exécuter la même procédure sur l'autre volet (si présent).
- 4) Pour rétablir, fermer le volet et insérer à nouveau l'axe dans le guide.

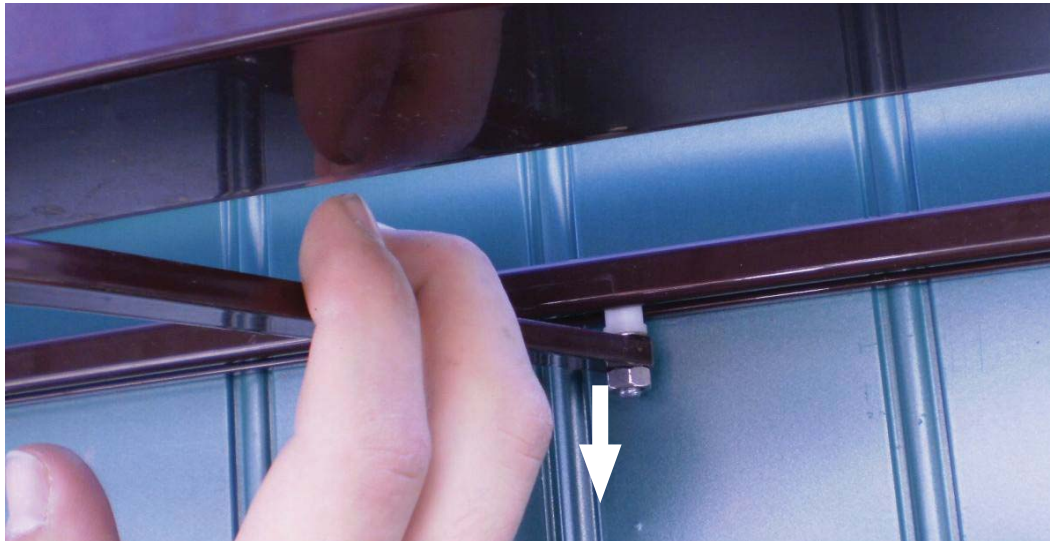

Fig. 54



FAAC S.p.A. Soc. Unipersonale  
Via Calari, 10 - 40069 Zola Predosa BOLOGNA - ITALY  
Tel. +39 051 61724 - Fax +39 051 758518  
[www.faac.it](http://www.faac.it) - [www.faacgroup.com](http://www.faacgroup.com)