

:DOMINO

CE

DRS8682 - (AU02940)





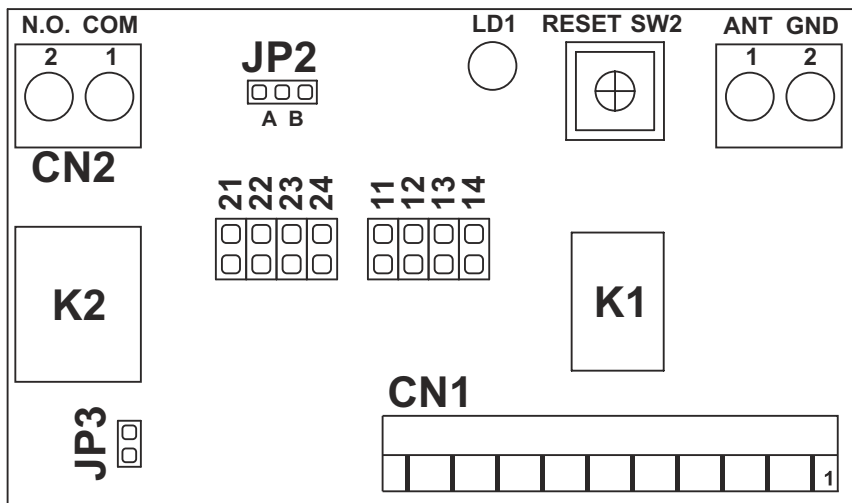

Scheda ricevente

ISTRUZIONI PER L'INSTALLAZIONE

Receiver board

INSTRUCTIONS FOR INSTALLATIONS



	DRS8682 (AU02940)
	12 Vdc
	15 mA
	868,35 MHz
	0,5 A / 24 Vdc
	-20°C / + 70°C
	Max. 200

RELAY	JUMPER	CH1	CH2	CH3	CH4
K1	1 1				
	1 2				
	1 3				
	1 4				
K2	2 1				
	2 2				
	2 3				
	2 4				

JP3	
K2	 CN2
	 CN1

JP2		
 A B	HCS Rolling	Standard
 A B	HCS Fix	
 A B	DIP Switch	 ON OFF 1 10

**NOUS VOUS PRIONS DE BIEN VOULOIR LIRE ATTENTIVEMENT CE MANUEL AVANT DE PROCÉDER À L'INSTALLATION.**

CONSIGNES: Ce produit a été testé chez GI.BI.DI. afin de contrôler la correspondance parfaite des caractéristiques avec les règles en vigueur. **GI.BI.DI. S.r.l. déclare** que le produit, auquel se réfère la notice, est conforme aux conditions essentielles requises par la DIRECTIVE 2014/53/UE (RED).

La déclaration complète est disponible sur le site www.gibidi.com.

AVERTISSEMENT: Prévoir jumper JP2 pour sélectionner le mode de fonctionnement. Prévoir le jumper pour la sortie relais K1. Par exemple en arrêtant le jumper sur la position 11 le relais K1 est activé par la touche 1 d'un émetteur mémorisé dans le récepteur. Prévoir le jumper pour les sorties relais K2. Par exemple en arrêtant le jumper sur la position 22 le relais K2 est activé par la touche 2 d'un émetteur mémorisé sur le récepteur. Prévoir le jumper JP3 pour l'activation de la sortie du relais K2 sur le connecteur d'activation de l'appareil. Si JP3 est fermé la sortie relais K2 sera présente sur la borne CN2 (contact propre) et sur le connecteur CN1 d'activation de l'appareil. Le DEMARRAGE PIETON s'activera là où il est prévu. Si JP3 reste ouvert la sortie du relais K2 sera présente uniquement sur la borne CN2 (contact propre). Sélectionner, à l'aide du micro contact SW1, le mode de fonctionnement de la touche 2 et de la touche 4 d'un émetteur mémorisé. Activer la carte récepteur sur l'appareil de commande seulement lorsque cette dernière n'est pas alimentée. Il faut faire attention au sens exact d'insertion. Effectuer la mémorisation des codes.

MEMORISATION DES CODES: Appuyez sur le poussoir SW2, la LED LD1 s'allume (max 5 sec.).

Appuyez sur un poussoir de la radiocommande et lorsque le code a été enregistré une commande à la platine sera donnée. Sans appuyer SW2 encore, vous pouvez enregistrer d'autres radiocommandes du même type, l'un après l'autre, jusqu'à que la LED reste allumé. Après l'enregistrement de la dernière radiocommande il faut attendre que la LED s'éteint.

Le système est prêts à fonctionner.

SUPPRESSION de la MEMOIRE: En cas d'erreur ou lorsque l'on doit supprimer tous les codes, il faut appuyer sur la touche SW2 (le voyant lumineux rouge s'allume) et il faut le maintenir enfoncé jusqu'à ce que le voyant s'éteigne de nouveau.

AVERTISSEMENT: BRANCHER L'ANTENNE DANS LES BORNEES DE LA RADIO RÉCEPTEUR

ELIMINATION : GI.BI.DI. conseille de recycler les composants en plastique et de remettre les composants électroniques à des centres spécialisés pour éviter de polluer l'environnement avec des substances polluantes.

**POR FAVOR LEER CON ATENCIÓN ESTE MANUAL ANTES DE PROCEDER CON LA INSTALACIÓN.**

ADVERTENCIAS: Este producto ha sido ensayado en GI.BI.DI. averiguando la perfecta correspondencia de las características a las normas vigentes. **GI.BI.DI. S. r.l. declara** que el producto referido en este folleto cumple con los requisitos esenciales de la DIRECTIVA 2014/53/UE (RED).

La declaración completa está disponible en el sitio de internet www.gibidi.com.

INSTALACION:

Preparar el jumper JP2 para seleccionar el modo de funcionamiento. Preparar el jumper para la salida del relé K1. Por ejemplo: cerrando el jumper en la posición 11, el relé K1 será desactivado por la tecla 1 de un transmisor memorizado en el receptor. Preparar el jumper para la salida del relé K2. Por ejemplo: cerrando el jumper en la posición 22, el relé K2 será desactivado por la tecla 2 de un transmisor memorizado en el receptor. Preparar el jumper JP3 para la activación de la salida del relé K2 en el conector de enchufe al equipo. Si se cierra el JP3, la salida del relé K2 estará presente tanto en el borne CN2 (contacto limpio), como en el conector CN1 de enchufe al equipo. De esta manera, se activará el START PEATONAL donde esté previsto. Si el JP3 se deja abierto, la salida del relé K2 estará presente únicamente en el borne CN2 (contacto limpio). Seleccionar, mediante el dip switch SW1, el modo de funcionamiento de las teclas 2 y 4 de un transmisor memorizado. Conectar la tarjeta receptora en el equipo de mando sólo cuando el mismo no esté siendo alimentado. Prestar atención a introducirla en el sentido correcto. Proceder con la fase de memorización de códigos.

MEMORIZACIÓN DE LOS CÓDIGOS

Pulsar el botón SW2, se enciende el led LD1 (max 5 seg.). Pulsar una tecla del radiocomando y, cuando el código ha sido aprendido, el equipo recibe un mando. Sin volver a pulsar SW2, es posible aprender más mandos de la misma familia, uno detrás del otro, hasta que el led queda encendido. Tras el aprendizaje del último mando se debe esperar que el led se apague. El sistema se encuentra listo para funcionar.

BORRADO de la MEMORIA: En caso de error o cuando se deben borrar totalmente los códigos hay que pulsar la tecla SW2 (el led rojo se enciende) y hay que mantenerlo pulsado hasta que el led se apague de nuevo.

ATENCIÓN: CONECTE LA ANTENA AL TERMINAL DEL RECEPTOR

ELIMINACION: GI.BI.DI. aconseja reciclar los componentes de plástico y llevar los componentes electrónicos a los centros de recogida correspondientes evitando de esta manera la contaminación ambiental con sustancias perjudiciales.



**LEES DEZE GEBRUIKSAANWIJZING ZEER AANDACHTIG ALVORENS DE INSTALLATIE AAN TE VATTEN.**

WAARSCHUWINGEN: Dit product werd gekeurd in Gi.Bi.Di. Er werd nauwlettend gecontroleerd of de kenmerken van het product perfect overeenkomen met de geldige richtlijnen. **GI.BI.DI. S.r.l. verklaart** dat het product waarop dit boekje betrekking heeft, voldoet aan de essentiële vereisten van de RICHTLIJN 2014/53/UE (RED).

De complete verklaring is beschikbaar op de site www.gibidi.com.

INSTALLATIE: Positioneer jumper JP2 om de bedrijfswijze te selecteren.

Positioneer de jumper voor relaisuitgang K1. Door de jumper bijvoorbeeld te sluiten in positie 11, zal relais K1 geactiveerd worden door de toets 1 van een in de ontvanger opgeslagen zender. Positioneer de jumper voor relaisuitgang K2. Door de jumper bijvoorbeeld te sluiten in positie 22, zal relais K2 geactiveerd worden door de toets 2 van een in de ontvanger opgeslagen zender. Positioneer jumper JP3 voor activering van relaisuitgang K2 op de verbindingconnector van de apparatuur. Als JP3 gesloten wordt, zal relaisuitgang K2 zowel op de klem CN2 (potentiaalvrij contact) als op de verbindingconnector CN1 van de apparatuur aanwezig zijn. Op deze manier zal START VOETGANGER waar voorzien worden geactiveerd. Als JP3 open gelaten wordt, zal relaisuitgang K2 alleen aanwezig zijn op de klem CN2 (potentiaalvrij contact). Selecteer via dip switch SW1 de werkwijze van toets 2 en toets 4 van een opgeslagen zender. Steek de ontvangerkaart in de bedieningsapparatuur wanneer deze apparatuur niet gevoerd wordt. Let op de richting waarin hij moet worden ingestoken.

OPSLAGCODES Druk op de knop SW2, de led LD1 gaat branden (max 5 s.). Druk op een toets van de radiobesturing, wanneer de code geleerd is wordt er een commando aan de apparatuur gegeven. Zonder opnieuw op de toets SW2 te drukken kunnen andere afstandsbedieningen van hetzelfde type worden geleerd, waarbij de ene op de andere volgt. Nadat de laatste afstandsbediening geleerd is, moet u wachten totdat de led uitgaat, hetgeen aangeeft dat het systeem het leren tx verlaten heeft en gereed is om op normale wijze te werken.

GEHEUGEN WISSEN: Als u een fout gemaakt heeft of als de codes volledig gewist moeten worden drukt u op de toets SW2 (de rode led gaat branden) en houd u hem ingedrukt totdat de led weer uitgaat.

WAARSCHUWING: SLUIT DE ANTENNE AAN OP AANLUITKLEMMEN AAN ONTVANGER

VERWERKING: Gi.Bi.Di. adviseert om de kunststof componenten te recyclen en de elektronische componenten af te voeren naar erkende inzamelpunten, om te voorkomen dat het milieu verontreinigd wordt door vervuulende stoffen.

**Ευχαριστούμε που επιλέξατε τα προϊόντα GI.BI.DI.****ΠΑΡΑΚΑΛΟΥΜΕ ΝΑ ΔΙΑΒΑΣΤΕ ΠΡΟΣΕΚΤΙΚΑ ΑΥΤΕΣ ΤΙΣ ΟΔΗΓΙΕΣ ΠΡΙΝ ΤΗΝ ΕΓΚΑΤΑΣΤΑΣΗ**

ΣΗΜΕΙΩΣΗ: Η εταιρία Gi.Bi.Di. έχει ελέγξει αυτό το προϊόν όσον αφορά την τέλεια προσαρμογή των χαρακτηριστικών του στην ισχύουσα νομοθεσία. Η εταιρία **GI.BI.DI. S.r.l. δηλώνει** ότι τα προϊόντα στα οποία αναφέρεται αυτό το εγχειρίδιο συμμορφώνονται πλήρως με τις ουσιαστικές απαιτήσεις της DIRECTIVE 2014/53/UE (RED).

Ολόκληρη η δήλωση είναι διαθέσιμη στην ιστοσελίδα: www.gibidi.com.

ΕΓΚΑΤΑΣΤΑΣΗ: Διευθετήστε jumper JP2 για την επιλογή του τρόπου λειτουργίας. Διευθετήστε jumper για έξοδο relé K1. Για παράδειγμα κλείνοντας το jumper σε θέση 11 το relé K1 θα ενεργοποιηθεί από το πλήκτρο 1 ενός πομπού αποθηκευμένου στο δέκτη. Διευθετήστε jumper για εξόδους relé K2. Για παράδειγμα κλείνοντας το jumper σε θέση 22 το relé K2 θα ενεργοποιηθεί από το πλήκτρο 2 ενός πομπού αποθηκευμένου στο δέκτη. Διευθετήστε jumper JP3 για την ενεργοποίηση της εξόδου relé K2 στο σύνδεσμο εμπλοκής στη συσκευή. Αν JP3 κλείσει η έξοδος relé K2 θα υπάρχει τόσο στον ακροδέκτη CN2 (επαφή καθαρή) όσο και στο σύνδεσμο CN1 εμπλοκής στη συσκευή. Με τον τρόπο αυτόν θα ενεργοποιηθεί το START ΠΕΖΟΥ όπου προβλέπεται. Αν JP3 αφαιρεθεί ανοιχτό η έξοδος relé K2 θα υπάρχει μόνο στον ακροδέκτη CN2 (επαφή καθαρή). Επιλέξτε μέσω του dip switch SW1 τον τρόπο λειτουργίας του πλήκτρου 2 και του πλήκτρου 4 ενός πομπού αποθηκευμένου. Βάλτε την κάρτα δέκτη στη συσκευή χειρισμού μόνο όταν η τελευταία δεν τροφοδοτείται. Προσέξτε για τη σωστή φορά εισαγωγής. Προχωρήστε με τη φάση αποθήκευσης κωδικών.

ΑΠΟΘΗΚΕΥΣΗ ΚΩΔΙΚΩΝ: Πιέστε το κουμπί SW2, η λυχνία LD1 θα ανάψει (παραμένει αναμμένη για 5 δευτερόλεπτα μετά σβήνει). Πιέστε ένα κουμπί του τηλεχειριστηρίου που θέλετε να προγραμματίσετε, αμέσως ο δέκτης μαθαίνει τον νέο κωδικό και δίνει εντολή στον μηχανισμό. Η εκμάθηση πολλών τηλεχειριστηρίων της ίδιας ομάδας (πχ κυλιόμενου κωδικού), γίνεται χωρίς να ζαναπατήσετε το κουμπί SW2, προγραμματίσετε το ένα μετά το άλλο όσο η λυχνία LD1 παραμένει αναμμένη. Μετά τον προγραμματισμό και του τελευταίου περιμένετε μέχρι να σβήσει η κόκκινη λυχνία LD1. Το σύστημα έχει προγραμματιστεί και λειτουργεί κανονικά.

ΔΙΑΓΡΑΦΗ ΜΝΗΜΗΣ: Εάν κάνετε κάποιο λάθος ή εάν χρειαστεί να διαγραφούν όλοι οι κωδικοί που έχει στην μνήμη του ο δέκτης πατήστε το κουμπί SW2, (η λυχνία LD1 θα ανάψει) και κρατήστε το πατημένο μέχρι η λυχνία να σβήσει.

ΠΡΟΣΟΧΗ: ΣΥΝΔΕΣΤΕ ΤΗΝ ΚΕΡΑΙΑ ΣΤΗΝ ΚΛΕΜΜΑ ΠΟΥ ΒΡΙΣΚΕΤΑΙ ΕΠΑΝΩ ΣΤΟΝ ΔΕΚΤΗ.

ΔΙΑΘΕΣΗ: Η Gi.Bi.Di. σας συμβουλεύει να ανακυκλώσετε τα πλαστικά εξαρτήματα και να διαθέσετε τα ηλεκτρονικά εξαρτήματα μετά την απαξίωση τους, σε εξειδικευμένα κέντρα που υπάρχουν για τον σκοπό αυτό, συμβάλλοντας έτσι στην προστασία του περιβάλλοντος από τις παρενέργειες της μόλυνσης.



G:B:D:

GI.BI.DI. S.r.l.

Via Abetone Brennero, 177/B
46025 Poggio Rusco (MN) - ITALY
Tel. +39.0386.52.20.11
Fax +39.0386.52.20.31
E-mail: info@gibidi.com

Numero Verde: 800.290156

www.gibidi.com