

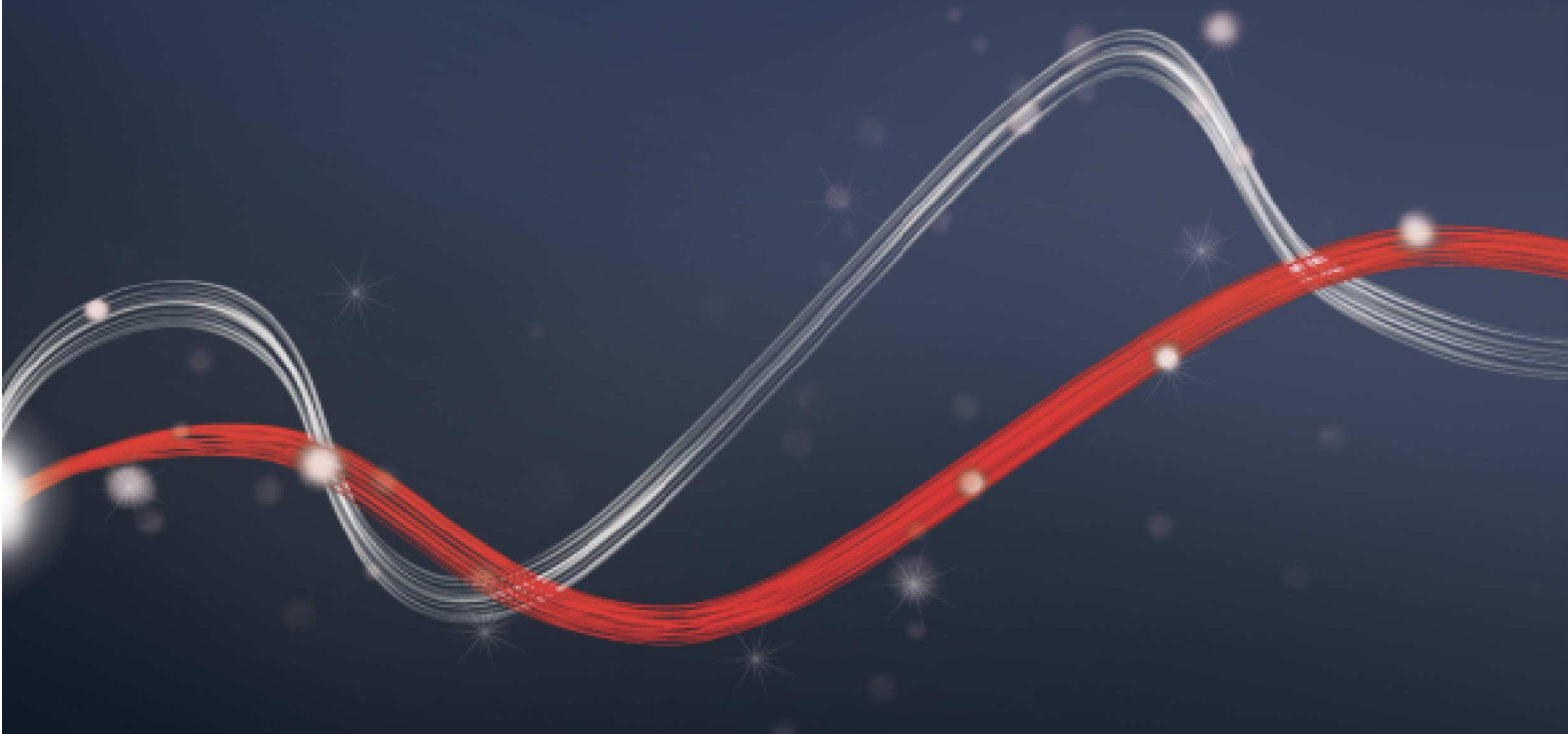

Be ahead



KUSTOS BT B





KUSTOS BT B



Sistemi di automazione elettromeccanica per cancelli a battente

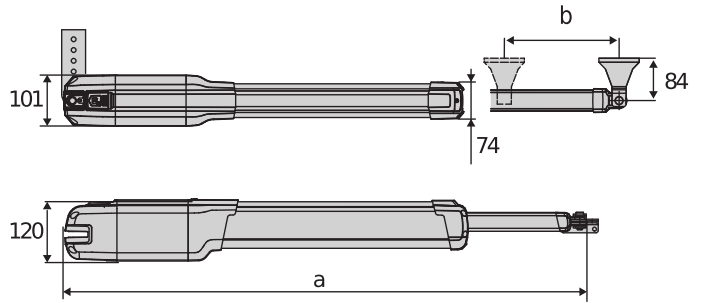

	a	b
KUSTOS BT B 25	1090	Cu MAX 235
KUSTOS BT B 40	1210	Cu MAX 295

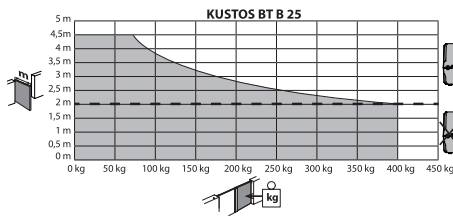
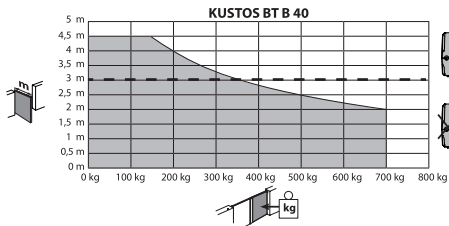

Caractéristiques importantes

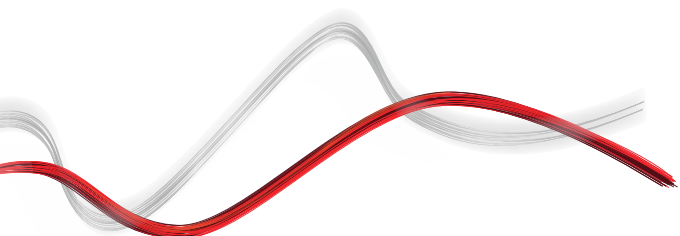



Sistemi di automazione elettromeccanica per cancelli a battente



Caractéristiques importantes



24 V



d-track

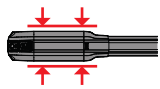

ACCESSOIRES RECOMMANDÉS

	new Cp N735002 - Ci 2601324 SFR B		new Cp N735003 - Ci 2601367 SFR-L B
Système de fixation au mur réglable, court, pour motorisations de portails battants linéaires (sauf P4.5-P7)		Système de fixation au mur réglable, long, pour motorisations de portails battants linéaires (sauf P4.5-P7)	
	new Cp N735002 00001 - Ci 2601273 SFR B - COMPLETA		new Cp N735003 00001 - Ci 2601392 SFR-L B - COMPLETA
Système de fixation au mur réglable, court, pour motorisations de portails battants linéaires (sauf P4.5-P7), avec support plat		Système de fixation au mur réglable, long, pour motorisations de portails battants linéaires (sauf P4.5-P7), avec support plat	
	Cp D730178 - Ci 2600090 PLE		new Cp D114093 00003 - Ci 2607539 RADIUS LED BT A R1
Plaque de fixation pour fixer les étriers arrière aux piliers en maçonnerie pour les opérateurs LUX, ORO, PHOBOS.		Feu clignotant sans antenne incorporée pour moteurs alimentés à 24 V.	

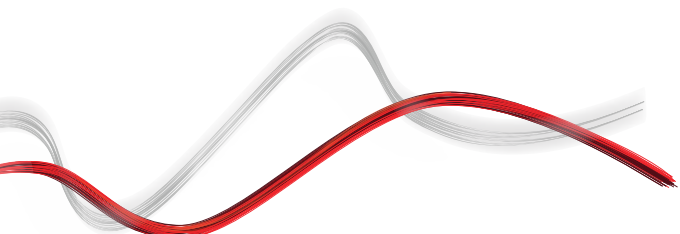



Sistemi di automazione elettromeccanica per cancelli a battente



ACCESSOIRES RECOMMANDÉS



new Cp D114094 00003 - Ci 2607541
RADIUS LED BT A RO

Clignotant sans antenne incorporée pour moteurs alimentés en 24 V.



Cp P111782 - Ci 2601411
COMPACTA A20-180

Paire de cellules photo-électriques orientables de 180° horizontalement. Portée 20m. Alimentation 12 – 33Vac / 15 – 35Vdc

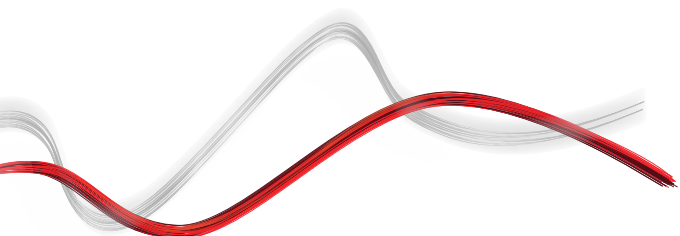



Qu'est-ce U-Link ?

La technologie qui vous offre une nouvelle puissance

U-Link, Universal Link est une plate-forme Bft unique qui vous permet de créer des écosystèmes technologiques.

Au sein de la Home Access Automation, elle vous permet de communiquer avec tous les dispositifs d'automatisation des accès domestiques, de n'importe quelle marque.

Ainsi, vous gagnerez du temps, vous contrôlerez le tout avec simplicité, bref, vous aurez l'esprit tranquille.

Intuitive

Facile à installer et à utiliser

Adaptable

Vous permet d'ajouter un nombre illimité de dispositifs

Flexible

Vous permet de créer des groupes de produits interconnectés

Pratique

Fonctionne avec ou sans connexion web

Fonctionnelle

Vous pouvez contrôler les paramètres à distance via des applications dédiées



Sistemi di automazione elettromeccanica per cancelli a battente



Un schéma unique pour tout : découvrez cette technologie extraordinaire

Une plate-forme unique au monde, qui **permet de créer des écosystèmes technologiques** en offrant une large gamme de solutions pour différents secteurs.

Cette plate-forme propriétaire qui caractérise les produits Bft, grâce aux cartes B-Eba et au récepteur Clonix U-Link, s'adapte à l'ensemble des protocoles et des produits d'automatisme des accès (même les produits BFT non natifs U-Link ou non BFT), et s'applique à plusieurs domaines. De cette manière, chaque dispositif devient intelligent et peut être interconnecté avec d'autres systèmes grâce à un langage qui évolue de plus en plus vers l'universalité.



U-Control HOME

U-Control HOME est l'application qui vous permet d'ouvrir le portail de votre maison, et de contrôler à distance les automatisations Bft via votre smartphone. La version IOS permet l'ouverture automatique de l'automatisme si vous vous trouvez à proximité.

U-Base 2

Un logiciel pour installer, effectuer la maintenance et identifier facilement les dysfonctionnements des opérateurs compatibles U-Link, le tout avec simplicité et confort.



U-SDK

U-Sdk est l'application qui rend les automatismes Bft compatibles et faciles à intégrer à un réseau de gestion BMS pour la supervision de bâtiments.

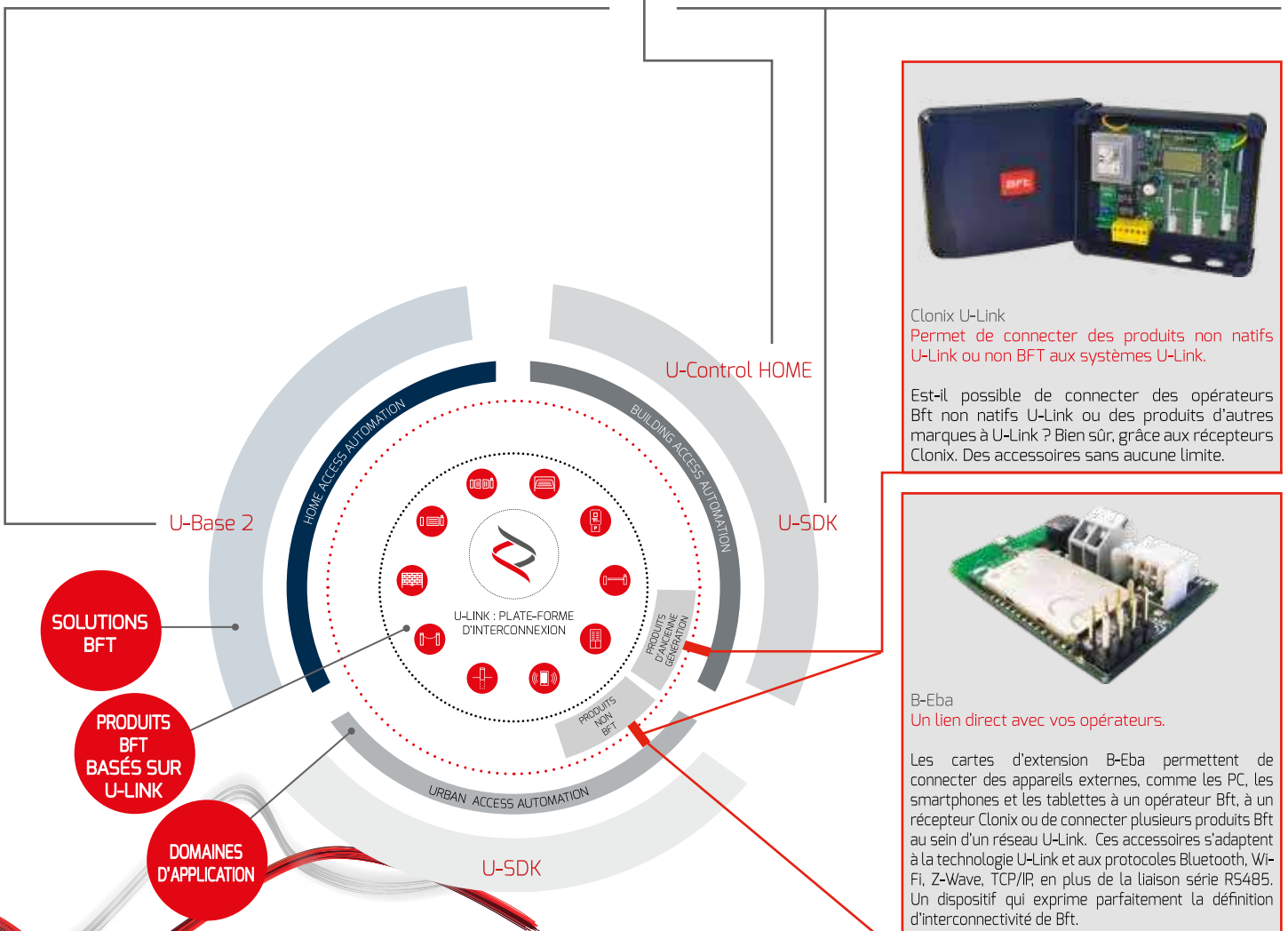

Clonix U-Link

Permet de connecter des produits non natifs U-Link ou non BFT aux systèmes U-Link.

Est-il possible de connecter des opérateurs Bft non natifs U-Link ou des produits d'autres marques à U-Link ? Bien sûr, grâce aux récepteurs Clonix. Des accessoires sans aucune limite.



B-Eba

Un lien direct avec vos opérateurs.

Les cartes d'extension B-Eba permettent de connecter des appareils externes, comme les PC, les smartphones et les tablettes à un opérateur Bft, à un récepteur Clonix ou de connecter plusieurs produits Bft au sein d'un réseau U-Link. Ces accessoires s'adaptent à la technologie U-Link et aux protocoles Bluetooth, Wi-Fi, Z-Wave, TCP/IP, en plus de la liaison série RS485. Un dispositif qui exprime parfaitement la définition d'interconnectivité de Bft.



INFORMATION REGARDING THE PROTECTION OF THE INDUSTRIAL AND INTELLECTUAL PROPERTY RIGHTS OF BFT. BFT S.p.A. protects its industrial property by depositing trademarks, patents, models and designs. The intellectual property of BFT S.p.A. is protected by copyright law. BFT S.p.A. also protects its know-how by taking measures to protect the technical and commercial information inherent in its company and products. All the products in this catalogue are ORIGINAL BFT MODELS and only BFT S.p.A. is authorised to produce them and market them anywhere in the world. All the commercial names in this catalogue are owned by BFT S.p.A., and only BFT S.p.A. is authorised to use them in relation to the corresponding merchandise category. **FALSIFIERS WILL BE PROCEEDED AGAINST IN ACCORDANCE WITH BOTH CIVIL AND CRIMINAL LAW. THESE CONDITIONS NOT ONLY GUARANTEE THE INTELLECTUAL PROPERTY RIGHTS OF BFT, BUT ALSO PROTECT CUSTOMERS BY GUARANTEEING THAT THE PRODUCTS THEY ARE PURCHASING ARE ORIGINAL BFT PRODUCTS RESULTING FROM STUDIES AND DESIGNS WITHIN THE BFT COMPANY.**